



LV Trauku mazgājamā mašīna
RO Mașină de spălat vase
SK Umývačka

Lietošanas instrukcija 2
Manual de utilizare 24
Návod na používanie 47



SATURS

1. DROŠĪBAS INFORMĀCIJA.....	2
2. DROŠĪBAS NORĀDĪJUMI.....	4
3. IERĪCES APRAKSTS.....	6
4. VADĪBAS PANELIS.....	7
5. PROGRAMMAS.....	7
6. IESTATĪTIE PARAMETRI.....	9
7. FUNKCIJAS.....	12
8. PIRMS PIRMĀS LIETOŠANAS REIZES.....	13
9. IZMANTOŠANA IKDIENĀ.....	14
10. PADOMI UN IETEIKUMI.....	16
11. KOPŠANA UN TĪRĪŠANA.....	17
12. PROBLĒMRISINĀŠANA.....	19
13. TEHNISKĀ INFORMĀCIJA.....	23

MĒS DOMĀJAM PAR JUMS

Pateicamies, ka iegādājāties Electrolux ierīci. Ierīces ražošanā un modernizēšanā uzkrāta gadu desmitiem ilga pieredze. Tā radīta pārdomāta un mūsdienīga, tieši kā jums. Katru reizi to lietojot, varat būt pārliecināti, ka gūsiet labus rezultātus. Laipni lūdzam Electrolux!

Apmeklējiet mūsu mājas lapu:



Atrodiet lietošanas padomus, brošūras, informāciju par traucējumu novēršanu un apkopi:

www.electrolux.com/webselfservice



Reģistrējiet savu produktu, lai uzlabotu pakalpojumu:

www.registerelectrolux.com



Iegādājieties ierīcei oriģinālās rezerves daļas, materiālus un piederumus:

www.electrolux.com/shop

KLIENTU APKALPOŠANA UN PAKALPOJUMI

Iesakām izmantot oriģinālās rezerves daļas.

Sazinoties ar apkalpes dienestu, pārliecinieties, vai jums ir šādi dati: Modelis, izstrādājuma Nr., sērijas numurs.

Šo informāciju var atrast tehnisko datu plāksnītē.

 Drošības informācija brīdinājumam un piesardzībai

 Vispārēja informācija un padomi

 Informācija par apkārtējo vidi

Izmaiņu tiesības rezervētas.

1. DROŠĪBAS INFORMĀCIJA

Pirms ierīces uzstādīšanas un lietošanas rūpīgi izlasiet pievienotos norādījumus. Ražotājs neatbild par

savainojumiem un bojājumiem, kas radušies ierīces nepareizas uzstādīšanas vai izmantošanas rezultātā. Glabājiet šīs instrukcijas drošā, pieejamā vietā, lai tās varētu izmantot nākotnē.

1.1 Bērnu un nespējīgu cilvēku drošība

- Šo ierīci drīkst izmantot bērni no 8 gadu vecuma un cilvēki ar ierobežotām fiziskām, sensorām vai garīgām spējām, vai pieredzes un zināšanu trūkumu atbildīgās personas uzraudzībā vai, ja tie ir informēti par ierīces drošu lietošanu un izprot potenciālos riskus.
- Neļaujiet bērniem rotaļāties ar ierīci.
- Glabājiet mazgāšanas līdzekļus bērniem nepieejamās vietās.
- Neļaujiet bērniem un mājdzīvniekiem atrasties ierīces tuvumā, ja ierīces durvis ir atvērtas.
- Bērni nedrīkst tīrīt ierīci un veikt tās apkopi bez uzraudzības.

1.2 Vispārīgi drošības norādījumi

- Ierīce paredzēta izmantošanai māsaimniecībā un līdzīgiem mērķiem, piemēram:
 - lauku mājās, darbinieku virtuves zonās veikalos, birojos un citās darba vietās;
 - viesu lietošanai viesnīcās, moteļos, privātajās viesnīcās un citās apdzīvojamās vidēs.
- Nemainiet šīs ierīces specifikācijas.
- Ūdens darba spiedienam (minimālajam un maksimālajam) ir jābūt starp 0.5 (0.05) / 8 (0.8) bāriem (MPa)
- Ievērojiet maksimālo 9 vietu iestatījumu skaitu.
- Ja elektrības padeves vads ir bojāts, lai izvairītos no nelaimes gadījumiem, to jānomaina ražotājam, autorizētajam servisa centram vai kvalificētam speciālistam.

- Galda piederumus ievietojiet galda piederumu grozā ar asajiem galiem uz leju vai galda piederumu atvilktnē horizontālā stāvoklī ar asajām malām uz leju.
- Neatstājiet ierīces durvis atvērtas, lai nejauši uz tām neuzkāptu.
- Pirms apkopes izslēdziet ierīci un atvienojiet spraudkontakta no elektrotīkla.
- Ierīces tīrīšanai neizmantojiet augstspiediena ūdens strūklu un/vai tvaiku.
- Ja ierīces pamatnē ir ventilācijas atveres, tās nedrīkst būt aizsegta, piemēram, ar paklāju.
- Ierīci pievieno ūdens padevei ar pievienotajiem jaunajiem šļūtenu cauruļu komplektiem. Jau lietotu cauruļu komplektus nedrīkst izmantot atkārtoti.

2. DROŠĪBAS NORĀDĪJUMI

2.1 Uzstādīšana



BRĪDINĀJUMS!

Ierīci drīkst uzstādīt tikai kvalificēta persona.

- Noņemiet visu iepakojumu.
- Neuzstādiet un nelietojiet bojātu ierīci.
- Neuzstādiet un nelietojiet ierīci vietā, kur temperatūra ir zemāka par 0 °C.
- Ievērojiet kopā ar ierīci piegādātos uzstādīšanas norādījumus.
- Vienmēr uzmanīgi pārvietojiet ierīci, jo tā ir smaga. Vienmēr izmantojiet drošības cimdus un ierīces komplektācijā iekļautos apavus.
- Pārbaudiet, vai ierīce ir uzstādīta zem un pie drošām ietaisēm.

2.2 Elektrība padeves pieslēgšana



BRĪDINĀJUMS!

Var izraisīt ugunsgrēku un elektrošoku.

- Ierīce jābūt iezemētai.
- Pārliecinieties, ka tehnisko datu plāksnītē norādītie parametri atbilst elektrotīkla parametriem.
- Vienmēr izmantojiet pareizi uzstādītu, drošu kontaktligzdu.

- Nelietojiet daudzkontakta adapterus vai pagarinātājus.
- Rīkojieties uzmanīgi, lai nesabojātu kontaktspraudni un strāvas vadu. Ja iekārtas elektropadeves kabeli nepieciešams nomainīt, to jāveic tuvākajā autorizētajā servisa centrā.
- Pieslēdziet kontaktspraudni kontaktligzdai tikai uzstādīšanas beigās. Pārbaudiet, vai pēc uzstādīšanas kontaktspraudnim var brīvi piekļūt.
- Nekad neatslēdziet ierīci no tīkla, velkot aiz barošanas kabeļa. Vienmēr velciet aiz spraudkontakta.
- Ierīce atbilst Eiropas Savienības direktīvām.
- Tikai Lielbritānijai un Īrijai. Šī ierīce ir aprīkota ar 13 A kontaktspraudni. Ja nepieciešams nomainīt kontaktspraudņa drošinātāju, izmantojiet tikai 13 ampēru ASTA (BS 1362) drošinātāju.

2.3 Ūdens padeves pieslēgšana

- Nesabojājiet ūdens šļūtenes.
- Pirms pievienošanas jaunām caurulēm, ilgāku laiku neizmantojam caurulēm, labotām caurulēm vai caurulēm, kurām pievienotas jaunas

ierīces (ūdens skaitītāji u.c.), ļaujiet ūdenim tecēt, kamēr tas ir tīrs un skaidrs.

- Pārbaudiet, vai nav redzamas ūdens noplūdes pirmās ierīces lietošanas reizes laikā un pēc tās.
- Ūdens ieplūdes šļūtene aprīkota ar drošības vārstu un apšuvumu ar iekšēju elektrības kabeli.

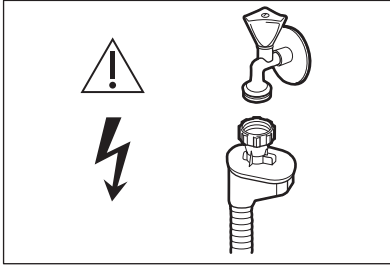

BRĪDINĀJUMS!

Bīstams spriegums.

- Ja ūdens ieplūdes šļūtene ir bojāta, nekavējoties aizveriet ūdens krānu un atvienojiet kontaktdakšu no elektroīkla kontaktligzdas. Sazinieties ar autorizētu servisa centru, lai nomainītu ūdens ieplūdes šļūteni.

2.4 Pielietojums

- Nesēdiet un nekāpiet uz atvērta ierīces lūkas.
- Trauku mazgājamās mašīnas mazgāšanas līdzekļi ir bīstami. Ievērojiet uz mazgāšanas līdzekļa iesaiņojuma minētos drošības norādījumus.

- Nedzeriet un nespēlējieties ar ierīcē esošo ūdeni.
- Neizņemiet no ierīces traukus, kamēr programma nav beigusies. Uz traukiem var būt palicis mazgājamais līdzeklis.
- Programmas izpildes laikā, atverot ierīces durvis, pa tām var izplūst karsts tvaiks.
- Neievietojiet ierīcē, neturiet tās tuvumā vai uz tās viegli uzliesmojošas vielas vai ar viegli uzliesmojošām vielām piesūcinātus priekšmetus.

2.5 Iekšējais apgaismojums



BRĪDINĀJUMS!

Pastāv savainošanās risks.

- Ierīcei ir iekšējā apgaismojuma lampa, kas ieslēdzas, atverot ierīces durvis, un izslēdzas, tās aizverot.
- Šajā ierīcē esošā lampa nav paredzēta telpu apgaismojumam.
- Lai nomainītu lampu, sazinieties ar apkopes dienestu.

2.6 Ierīces utilizācija



BRĪDINĀJUMS!

Pastāv savainošanās vai nosmakšanas risks.

- Atvienojiet ierīci no elektropadeves.
- Nogrieziet elektrisko kabeli un izmetiet to.
- Izņemiet durvju aizturi, lai novērstu bērnu vai dzīvnieku ieslēgšanu ierīcē.

3. IERĪCES APRAKSTS

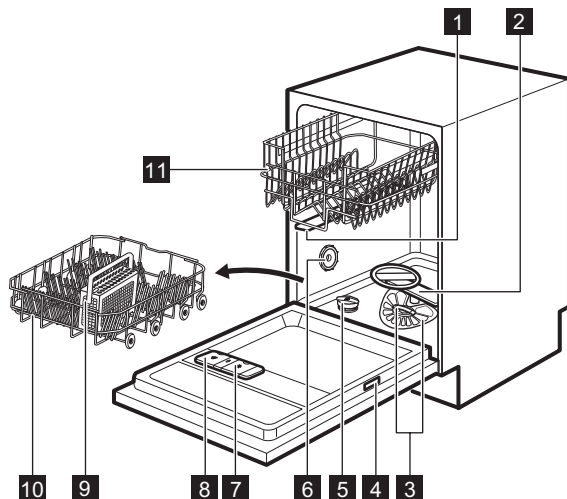

- | | |
|-------------------------------------|---------------------------------------|
| 1 Augšējais izsmidzinātājs | 7 Skalošanas līdzekļa dozators |
| 2 Apakšējais izsmidzinātājs | 8 Mazgāšanas līdzekļa dozators |
| 3 Filtri | 9 Galda piederumu grozs |
| 4 Datu plāksnīte | 10 Apakšējais grozs |
| 5 Specializētās sāls tvertne | 11 Augšējais grozs |
| 6 Gaisa atvere | |

3.1 Beam-on-Floor

Beam-on-Floor ir gaisma, kas parādās uz grīdas zem ierīces durvīm.

- Sarkanā gaisma iedegas, kad programma sāk darboties, un deg visu programmas darbības laiku.
- Kad programma ir pabeigta, sarkanā gaisma nodziest.
- Ja ierīces darbībā radušies traucējumi, mirgo sarkanā gaisma.

i Beam-on-Floor izdziest, kad ierīce ir izslēgta.

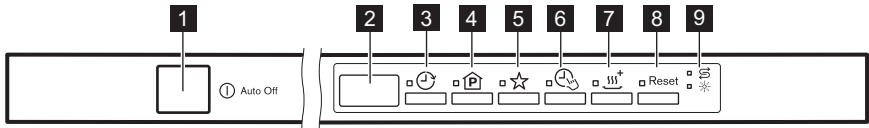

i Ja žāvēšanas fāzes laikā ir aktivēts AirDry, projekcija uz grīdas var nebūt pilnībā redzama. Lai apskatītu, vai cikls ir pabeigts, pārbaudiet vadības paneli.

4. VADĪBAS PANELIS







- | | |
|---|-------------------------------|
| 1 Ieslēgšanas/izslēgšanas taustiņš | 6 TimeManager taustiņš |
| 2 Displejs | 7 XtraDry taustiņš |
| 3 Delay taustiņš | 8 Reset taustiņš |
| 4 Program taustiņš | 9 Indikatoris |
| 5 MyFavourite taustiņš | |

4.1 Indikatori

Indikators	Apraksts
	Skalošanas līdzekļa indikators. Programmas darbības laikā tas vienmēr ir izslēgts.
	Specializētās sāls indikators. Programmas darbības laikā tas vienmēr ir izslēgts.

5. PROGRAMMAS

Programmas	Netīrības pakāpe Ielādes veids	Programmas fāzes	Iespējas
P1 ECO 1)	<ul style="list-style-type: none"> Vidēji netīri Ēdienu gatavošanas trauki un galda piederumi 	<ul style="list-style-type: none"> Mērcēšana Mazgāšana 50 °C Skalošana Žāvēšana 	<ul style="list-style-type: none"> TimeManager XtraDry
P2 AUTO 2)	<ul style="list-style-type: none"> Visi Ēdienu gatavošanas trauki, galda piederumi, katli un pannas 	<ul style="list-style-type: none"> Mērcēšana Mazgāšana 45 °C līdz 70 °C Skalošana Žāvēšana 	<ul style="list-style-type: none"> XtraDry
P3  3)	<ul style="list-style-type: none"> Dažādi netīri Ēdienu gatavošanas trauki, galda piederumi, katli un pannas 	<ul style="list-style-type: none"> Mērcēšana Mazgāšana 50 °C un 65 °C Skalošana Žāvēšana 	<ul style="list-style-type: none"> TimeManager XtraDry

Programmas	Netīrības pakāpe Ielādes veids	Programmas fāzes	Iespējas
P4 	<ul style="list-style-type: none"> • Ļoti netīri • Ēdienu gatavošanas trauki, galda piederumi, katli un pannas 	<ul style="list-style-type: none"> • Mērcēšana • Mazgāšana 70° C • Skalošana • Žāvēšana 	<ul style="list-style-type: none"> • TimeManager • XtraDry
P5  4)	<ul style="list-style-type: none"> • Nepiekaltsi netīrumi • Ēdienu gatavošanas trauki un galda piederumi 	<ul style="list-style-type: none"> • Mazgāšana 60 °C vai 65 °C • Skalošana 	<ul style="list-style-type: none"> • XtraDry
P6  5)	<ul style="list-style-type: none"> • Visi 	<ul style="list-style-type: none"> • Mērcēšana 	

1) Mazgājot vidēji netīrus traukus un galda piederumus ar šo programmu, vislietderīgāk tiek patērēts ūdens un enerģija. (Šī ir standarta programma pārbaudes institūcijām).



2) Ierīce nosaka netīrības pakāpi un grozos ievietoto priekšmetu daudzumu. Tā automātiski pielāgo ūdens temperatūru un daudzumu, elektroenerģijas patēriņu un programmas ilgumu.

3) Ar šo programmu var mazgāt ievietotos traukus ar dažādu netīrības pakāpi. Ļoti netīrus traukus apakšējā grozā un vidēji netīrus traukus augšējā grozā. Spiediens un ūdens temperatūra apakšējā grozā ir augstāka nekā augšējā grozā.

4) Ar šo programmu var mazgāt traukus, kuri nav piekaltsi. Tas dod labus rezultātus īsā laikā.

5) Ar šo programmu var ātri noskalot traukus, lai novērstu ēdiena palieku pielipšanu pie traukiem un smaku veidošanos ierīcē. Izvēloties šo programmu, neizmantojiet mazgāšanas līdzekli.

5.1 Patēriņa lielumi

Programma 1)	Ūdens (l)	Enerģija (kWh)	Darbības laiks (min.)
P1 ECO	9.9	0.688	240
P2 AUTO	6 - 12	0.5 - 1.2	40 - 150
P3 	11 - 13	1.0 - 1.2	130 - 150
P4 	11 - 13	1.0 - 1.2	130 - 150
P5 	8	0.6 - 0.8	30

Programma 1)	Ūdens (l)	Enerģija (kWh)	Darbības laiks (min.)
P6 	4	0.1	14

1) Lielumi var mainīties atkarībā no ūdens spiediena un temperatūras, strāvas padeves parametriem, izvēlētajām iespējām, kā arī no ievietotā trauku daudzuma.

5.2 Informācija pārbaudes iestādēm

Lai saņemtu visu nepieciešamo informāciju par pārbauci efektivitāti, sūtiet e-pastu uz:

info.test@dishwasher-production.com

Pierakstiet izstrādājuma numuru (PNC), kas norādīts uz datu plāksnītes.

6. IESTATĪTIE PARAMETRI

6.1 Programmas izvēles režīms un lietotāja režīms

Kad ierīce ir programmas izvēles režīmā, ir iespējams iestatīt programmu un ieiet lietotāja režīmā.

Iestatījumi, ko var veikt lietotāja režīmā:

- Ūdens mīkstinātāja līmeni atbilstoši ūdens cietībai.
- Programmas beigas skaņas signālu aktivizēšanu vai deaktivizēšanu.
- Tukša skalošanas līdzekļa dozatora brīdinājuma aktivizēšanu vai deaktivizēšanu.
- AirDry ieslēgšana vai izslēgšana.

Tā kā ierīce saglabā iestatījumus, tos nav nepieciešams konfigurēt atkārtoti pirms katra cikla.

Programmu izvēles režīma iestatīšana







Ierīce ir programmu izvēles režīmā, kad displejā redzams programmas numurs **P1**.

Pēc ieslēgšanas ierīce atrodas programmu izvēles režīmā pēc noklusējuma. Ja tā nav, iestatiet programmu izvēles režīmu šādi:

Nospiediet un turiet **Reset**, kamēr ierīce ieslēdzas programmas izvēles režīmā.

Kā ieiet lietotāja režīmā

Pārbaudiet, vai ierīce ir programmas izvēles režīmā.

Lai ieietu lietotāja režīmā, vienlaicīgi nospiediet un turiet  un , līdz sāks mirgot , ,  un  indikatori un displejs ir tukšs.

6.2 Ūdens mīkstinātājs

Ūdens mīkstinātājs atdala ūdenī esošās minerālvielas, kas nelabvēlīgi ietekmē mazgāšanas rezultātus un ierīci.

Jo augstāks ir šo minerālvielu saturs ūdenī, jo tas ir cietāks. Ūdens cietība tiek mērīta skaitliskā izteiksmē.

Ierīce ūdens mīkstināšanai jāneregulē atbilstoši ūdens cietībai vietā, kur ierīce ir uzstādīta. Jūsu vietējais ūdens apgādes dienests varēs sniegt sīkāku informāciju par jums piegādātā ūdens cietību. Svarīgi iestatīt pareizu ūdens mīkstinātāja līmeni, lai nodrošinātu labus mazgāšanas rezultātus.

Ūdens cietība

Vācu mērlielumi (°dH)	Franču mērlielumi (°fH)	mmol/l	Klārka grādi	Ūdens mīkstinātāja līmenis
47 - 50	84 - 90	8.4 - 9.0	58 - 63	10
43 - 46	76 - 83	7.6 - 8.3	53 - 57	9
37 - 42	65 - 75	6.5 - 7.5	46 - 52	8
29 - 36	51 - 64	5.1 - 6.4	36 - 45	7
23 - 28	40 - 50	4.0 - 5.0	28 - 35	6
19 - 22	33 - 39	3.3 - 3.9	23 - 27	5 1)
15 - 18	26 - 32	2.6 - 3.2	18 - 22	4
11 - 14	19 - 25	1.9 - 2.5	13 - 17	3
4 - 10	7 - 18	0.7 - 1.8	5 - 12	2
<4	<7	<0.7	< 5	1 2)

1) Rūpnīcas iestatījumi.

2) Šajā līmenī nelietojiet sāli.

Ja izmantojat standarta mazgāšanas līdzekli vai kombinētās mazgāšanas līdzekļa tabletes (ar sāli vai bez sāls), iestatiet pareizu ūdens cietības līmeni, lai saglabātu aktīvu sāls atkārtotas iepildīšanas indikatoru.



Kombinētās mazgāšanas līdzekļa tabletes, kas satur sāli, nav pietiekoši efektīvas, lai mīkstinātu cietu ūdeni.

Kā iestatīt ūdens mīkstinātāja līmeni

Pārbaudiet, vai ierīce ir lietotāja režīmā.

- Nospiediet .
 - Indikatoru , un nedeg.
 - Joprojām mirgo indikators.
 - Displejs rāda pašreizējo iestatījumu: piemēram, $5 L = 5$ pakāpe.
- Nospiediet , lai mainītu iestatījumu.
- Piespiediet ieslēgšanas/izslēgšanas taustiņu, lai apstiprinātu iestatījumu.

6.3 Paziņojums par tukšu skalošanas līdzekļa nodalījumu

Lietojot skalošanas līdzekli, uz traukiem neparādīsies traipi un svītras.





Skalošanas līdzeklis tiek automātiski padots karstās skalošanas fāzes laikā.

Kad skalošanas līdzekļa nodalījums ir tukšs, skalošanas līdzekļa indikators ieslēdzas, ziņojot par nepieciešamību uzpildīt skalošanas līdzekli. Ja žāvēšanas rezultāts ir apmierinošs, lietojot tikai kombinētās mazgāšanas līdzekļa tabletes, var deaktivizēt skalošanas līdzekļa uzpildes brīdinājumu. Tomēr labākam žāvēšanas rezultātam vienmēr izmantojiet skalošanas līdzekli.

Ja izmantojat standarta mazgāšanas līdzekli vai kombinētā mazgāšanas līdzekļa tabletes bez skalošanas līdzekļa, aktivizējiet paziņošanu, lai skalošanas līdzekļa uzpildīšanas indikators būtu aktīvs.

Kā izslēgt brīdinājumu par tukšu skalošanas līdzekļa dozatoru

Pārbaudiet, vai ierīce ir lietotāja režīmā.

1. Nospiediet .
 - Indikatori ,  un  nedeg.
 - Joprojām mirgo  indikators.
 - Displejs rāda pašreizējo iestatījumu:
 $! d$ = brīdinājums par tukšu skalošanas līdzekļa dozatoru ir aktivizēts (rūpnīcas iestatījums).

2. Nospiediet , lai mainītu iestatījumu.

$! d$ = brīdinājums par tukšu skalošanas līdzekļa dozatoru ir deaktivizēts.

3. Piespiediet leslēgšanas/izslēgšanas taustiņu, lai apstiprinātu iestatījumu.







6.4 Skaņas signāli

Skaņas signāli atskan, kad ierīces darbībā rodas traucējumi. Šos skaņas signālus nevar atslēgt.

Beidzoties programmai, arī atskanēs skaņas signāls. Standarta iestatījumā šis skaņas signāls ir izslēgts, bet to ir iespējams ieslēgt.

Kā aktivizēt programmas beigu skaņas signālu

Pārbaudiet, vai ierīce ir lietotāja režīmā.

1. Nospiediet .
 - Indikatori ,  un  nedeg.
 - Joprojām mirgo  indikators.
 - Displejs rāda pašreizējo iestatījumu:
 - $! b$ = Skaņas signāls izslēgts.
 - $! b$ = Skaņas signāls ieslēgts.
2. Nospiediet , lai mainītu iestatījumu.
3. Piespiediet leslēgšanas/izslēgšanas taustiņu, lai apstiprinātu iestatījumu.

6.5 AirDry

AirDry uzlabo žāvēšanas rezultātus ar mazāku enerģijas patēriņu.

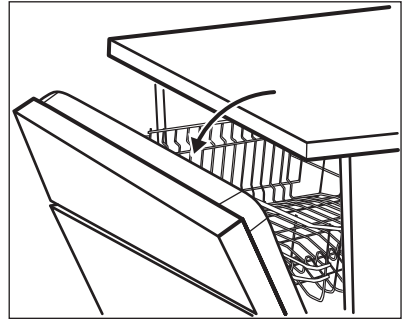

Žāvēšanas fāzes laikā durvis automātiski atveras un paliek pusvirus.



UZMANĪBU!

Nemēģiniet aizvērt ierīces durvis 2 minūšu laikā pēc to automātiskas atvēršanas. Tas var radīt ierīces bojājumus.

AirDry tiek automātiski ieslēgta ar visām programmām, izņemot .

Lai uzlabotu žāvēšanas rezultātu skatiet XtraDry iespēju vai ieslēdziet AirDry.









UZMANĪBU!

Ja pastāv iespēja, ka ierīcei var piekļūt bērni, ieteicams izslēgt AirDry funkciju, jo durvju atvēršana var būt bīstama.

AirDry atslēgšana

Pārbaudiet, vai ierīce ir lietotāja režīmā.

1. Nospiediet .
 - Indikatori ,  un  nedeg.
 - Joprojām mirgo  indikators.
 - Displejs rāda pašreizējo iestatījumu: $! o$ = AirDry ieslēgts.
2. Nospiediet , lai mainītu iestatījumu: $! o$ = AirDry atslēgts.

3. Piespiediet ieslēgšanas/izslēgšanas taustiņu, lai apstiprinātu iestatījumu.

6.6 MyFavourite

Šī iespēja ļauj iestatīt un saglabāt visbiežāk izmantoto programmu.

Var saglabāt tikai 1 programmu. Jaunais iestatījums atceļ iepriekšējo.

Kā saglabāt MyFavourite programmu

1. Iestatiet izvēlēto programmu. Ir iespējams arī iestatīt pieejamās iespējas kopā ar programmu.

2. Nospiediet un turiet ☆, līdz vairākas sekundes nomirgo programmas un iespēju indikatori.

Kā iestatīt MyFavourite programmu

Nospiediet ☆.

- Iedegas MyFavourite indikators.
- Displejā parādās programmas numurs un programmas ilgums.
- Ja kopā ar programmu ir saglabātas iespējas, iedegas ar iespējām saistītie indikatori.

7. FUNKCIJAS

 Vēlamās iespējas jāaktivizē katru reizi pirms programmas palaišanas. Iespējas nav iespējams aktivizēt vai deaktivizēt programmas darbības laikā.

 Ne visas iespējas ir savstarpēji saderīgas. Ja esat izvēlējies nesaderīgas iespējas, ierīce automātiski deaktivizē vienu vai vairāku no tām. Paliek iedegti tikai aktīvo iespēju indikatori.

7.1 XtraDry

Aktivizējiet šo iespēju, lai uzlabotu žāvēšanas kvalitāti. Izmantojot XtraDry iespēju, dažu programmu ilgums, ūdens patēriņš un pēdējās skalošanas temperatūra var tikt ietekmēta.

XtraDry ir pastāvīga iespēja visām programmām, izņemot **ECO**, un tā nav jāizvēlas katram ciklam.

Citās programmās XtraDry iestatījums ir pastāvīgs un tiek automātiski izmantots nākamajos ciklos. Šo konfigurāciju var mainīt jebkurā laikā.

 Katru reizi, kad tiek aktivēts **ECO**, XtraDry iespēja ir izslēgta un ir jāizvēlas manuāli.

Aktivizējot XtraDry iespēju, tiek deaktivizēta TimeManager un otrādi.

XtraDry aktivizēšana

Nospiediet . Iedegsies attiecīgais indikators.

Ja šī iespēja programmai nav spēkā, attiecīgais indikators neiedegas vai ātri mirgo dažas sekundes un tad nodziest. Displejā tiek parādīts atjaunināts programmas ilgums.

7.2 TimeManager

Šī iespēja palielina spiedienu un ūdens temperatūru. Mazgāšanas un žāvēšanas fāzes ir īsākas.

Kopējais programmas laiks samazinās aptuveni par 50 %.

Mazgāšanas rezultāti ir tādi paši kā ar normālu programmas laiku. Žāvēšanas rezultāti var pasliktināties.

Aktivizēšana TimeManager

Piespiediet , iedegsies attiecīgais indikators.

Ja šī iespēja programmai nav spēkā, atiecīgais indikators neiedegas vai ātri mirgo dažas sekundes un tad nodziest.

Displejā redzams precizētais programmas darbības ilgums.

8. PIRMS PIRMĀS LIETOŠANAS REIZES

1. Pārlicinieties, vai iestatītais ūdens mīkstinātāja līmenis atbilst ūdens cietības pakāpei. Ja tā nav, noregulējiet ūdens mīkstinātāja līmeni.
2. Uzpildiet specializētās sāls tvertni.
3. Piepildiet skalošanas līdzekļa dozatoru.
4. Atgrieziet ūdens krānu.
5. Palaidiet programmu, lai notīrītu visus apstrādes pārpalikumus, kas var būt palikuši ierīcē. Nelietojiet mazgāšanas līdzekli un neievietojiet neko grozos.

Pēc programmas uzsākšanas ierīcei var būt nepieciešams līdz 5 minūtēm laika, lai atjaunotu ūdens mīkstinātāja sveķus. Var izskatīties, ka ierīce nedarbojas. Mazgāšanas fāze sākas tikai pēc šīs procedūras pabeigšanas. Šī procedūra tiek periodiski atkārtota.

8.1 Specializētās sāls tvertne



UZMANĪBU!

Izmantojiet tikai trauku mazgāšanas mašīnām paredzēto rupjo sāli. Smalkā sāls palielina korozijas risku.

Sāli izmanto ūdens mīkstinātāja sveķu atjaunošanai un labu ikdienas mazgāšanas rezultātu nodrošināšanai.

Kā uzpildīt specializētās sāls tvertni

1. Pagrieziet specializētās sāls tvertnes vāciņu pretēji pulksteņa rādītāja virzienam, lai to atvērtu.
2. Specializētās sāls tvertnē ielejiet 1 litru ūdens (tikai pirmajā lietošanas reizē).
3. Piepildiet sāls tvertni ar 1 kg sāls (līdz tā ir pilna).

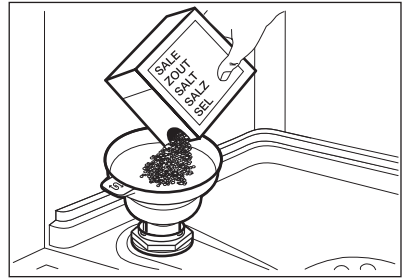

4. Pakratiet sāls iepakojumu aiz tā roktura, lai izbērtu visas sāls granulas.
5. Notīriet specializētās sāls tvertnes uzpildes vietu.

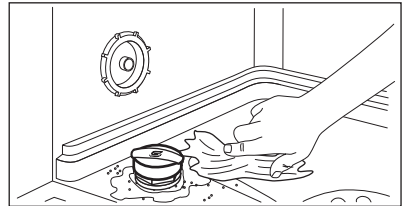

6. Pagrieziet specializētās sāls tvertnes vāciņu pulksteņa rādītāja virzienā, lai to aizvērtu.



UZMANĪBU!

Uzpildes laikā no specializētās sāls tvertnes var izplūst ūdens un sāls. Pēc specializētās sāls tvertnes piepildīšanas nekavējoties palaidiet programmu, lai novērstu koroziju.

8.2 Kā piepildīt skalošanas līdzekļa dozatoru

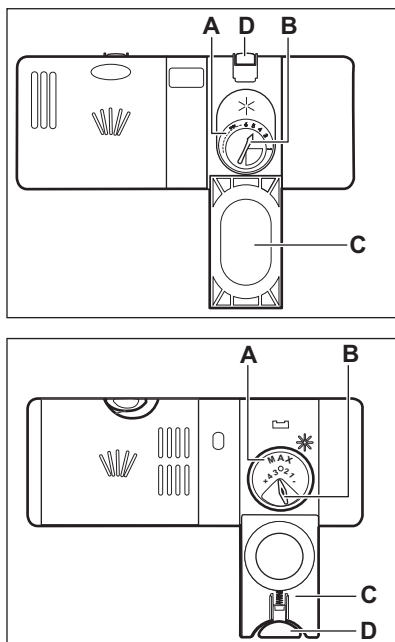

UZMANĪBU!

Lietojiet tikai trauku mazgājamām mašīnām īpaši paredzētu skalošanas līdzekli.

1. Piespiediet atbloķēšanas taustiņu (D), lai atvērtu vāciņu (C).
2. Ielejiet skalošanas līdzekli dozatorā (A), līdz šķidruma līmenis sasniedz "max" atzīmi.
3. Lai neveidotos pārāk daudz putu, notīriet izlijušo skalošanas līdzekli ar absorbējošu drāniņu.
4. Aizveriet vāku. Pārlicinieties, vai bloķēšanas taustiņš nofiksējās slēgtā pozīcijā.



Atļautā daudzuma izvēles slēdzi (B) varat pagriezt starp pozīcijām 1 (mazākais daudzums) un 4 vai 6 (lielākais daudzums).

9. IZMANTOŠANA IKDIENĀ

1. Atgrieziet ūdens krānu.
2. Piespiediet ieslēgšanas/izslēgšanas taustiņu, lai ieslēgtu ierīci.

Pārbaudiet, vai ierīce ir programmas izvēles režīmā.

- Ja deg sāls indikators, uzpildiet specializētās sāls tvertni.
 - Ja deg skalošanas līdzekļa indikators, uzpildiet skalošanas līdzekļa dozatoru.
3. Ievietojiet grozus.
 4. Uzpildiet mazgāšanas līdzekli.
 5. Iestatiet un palaidiet pareizu programmu atbilstoši ievietotajam daudzumam un netīrības līmenim.

9.1 Mazgāšanas līdzekļa izmantošana

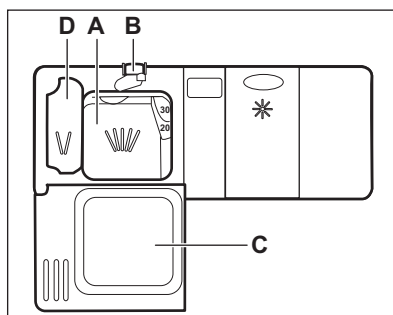

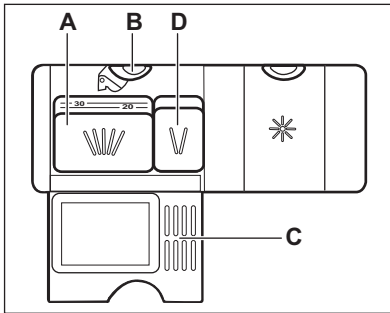

1. Piespiediet atbloķēšanas taustiņu (B), lai atvērtu vāciņu (C).
2. Ievietojiet mazgāšanas līdzekļa pulveri vai tabletes nodalījumā (A).
3. Ja mazgāšanas programmai paredzēta priekšmazgāšanas fāze, iepildiet nelielu daudzumu mazgāšanas līdzekļa nodalījumā (D).
4. Aizveriet vāku. Pārlicinieties, vai bloķēšanas taustiņš nofiksējas slēgtā pozīcijā.

9.2 Programmas iestatīšana un aktivizēšana

Funkcija Automātiskā izslēgšana

Šī funkcija samazina enerģijas patēriņu, automātiski izslēdzot ierīci, kad tā netiek lietota.

Funkcija ieslēdzas:

- 5 minūtes pēc programmas beigām.
- Pēc 5 minūtēm, ja nav palaista programma.

Programmas ieslēgšana

1. Atstājiet ierīces durvis pavērtas.
2. Piespiediet ieslēgšanas/izslēgšanas taustiņu, lai ieslēgtu ierīci. Pārbaudiet, vai ierīce ir programmas izvēles režīmā.
3. Spiediet atkārtoti , līdz displejā redzams izvēlētas programmas numurs. Displejā būs redzams programmas numurs aptuveni 3 sekundes un tad programmas ilgums.

- Lai izvēlētos MyFavourite programmu, nospiediet .
 - Iedegas ar MyFavourite programmu saistīto iespēju indikatoru.
4. Iestatiet pieejamās iespējas.
 5. Lai sāktu programmu, aizveriet ierīces durvis.

Programmas aktivizēšana, izmantojot atlikto startu

1. Iestatiet programmu.
2. Atkārtoti nospiediet taustiņu , līdz displejā redzams vajadzīgais atlikta starta laiks (no 1 līdz 24 stundām). Iedegsies indikators.
3. Lai sāktu laika atskaiti, aizveriet ierīces durvis.

Kamēr notiek laika atskaite, ir iespējams palielināt atlikta starta laiku, taču programmu un iespēju izvēli mainīt nav iespējams.

Kad laika atskaite beigusies, programma automātiski aktivizējas.

Durvju atvēršana, kad ierīce darbojas

Atverot durvis programmas darbības laikā, ierīce apstājas. Tas var ietekmēt enerģijas patēriņu un programmas ilgumu. Pēc durvju aizvēršanas ierīces darbība atsākas no tās vietas, kur tā tika pārtraukta.



Ja žāvēšanas fāzes laikā durvis ir atvērtas ilgāk par 30 sekundēm, aktivizētā programma izslēgsies. Tas nenotiek, ja durvis tiek atvērtas, izmantojot AirDry funkciju.



Nemēģiniet aizvērt ierīces durvis 2 minūšu laikā pēc tam, kad tās automātiski atvērusi AirDry funkcija, jo tā var izraisīt ierīces bojājumus. Ja pēc tam durvis tiek aizvērtas uz vēl 3 minūtēm, programma izslēdzas.

Atliktā starta atceļšana laika atskaites laikā

Ja atceļ atliktā starta funkciju, programma un iespējas jāiestata no jauna.

Nospiediet un turiet **Reset**, kamēr ierīce ieslēdzas programmas izvēles režīmā.

Programmas atceļšana

Nospiediet un turiet piespiestu **Reset**, līdz ierīce ir programmas izvēles režīmā. Pirms jaunas programmas aktivizēšanas pārliedzieties, vai mazgāšanas līdzekļa dozatorā ir mazgāšanas līdzeklis.

Programmas beigas

Kad mazgāšanas programma ir pabeigta, displejā ir redzams 0:00.

Visi taustiņi, izņemot ieslēgšanas/izslēgšanas taustiņu, ir neaktīvi.

1. Nospiediet ieslēgšanas / izslēgšanas taustiņu vai pagaidiet, līdz Automātiskā izslēgšana funkcijai automātiski izslēgs ierīci. Atverot durvis pirms Automātiskā izslēgšana aktivizēšanas, ierīce tiek automātiski izslēgta.
2. Aizgrieziet ūdens krānu.

10. PADOMI UN IETEIKUMI

10.1 Vispārīga informācija

Tālāk sniegtie ieteikumi nodrošinās optimālus tīrīšanas un žāvēšanas rezultātus, lietojot ierīci ikdienā, kā arī palīdzēs aizsargāt vidi.

- Notīriet no traukiem lielas ēdiena paliekas un izmetiet tās.
- Neskalojiet traukus paši. Kad nepieciešams, lietojiet priekšmazgāšanas programmu (ja tāda ir) vai izvēlieties programmu ar priekšmazgāšanas fāzi.
- Vienmēr izmantojiet visu grozu platību.
- Ieliecot ierīcē traukus, pārliedzieties, ka ūdens, kas izšļakstīsies no izsmidzinātāju sprauslām, var pilnībā sasniegt un nomazgāt traukus. Pārliedzieties, ka trauki neskaras un nepārsedz viens otru.
- Jūs varat lietot trauku mazgājamās mašīnas mazgāšanas līdzekli, skalošanas līdzekli un specializēto sāli atsevišķi, vai arī izmantot kombinētās mazgāšanas līdzekļa tabletes (piem., "3 vienā", "4 vienā", "Visi vienā"). Ievērojiet uz iepakojuma redzamās norādes.
- Izvēlieties programmu saskaņā ar trauku veidu un neīrības pakāpi. Mazgājot vidēji netīrus traukus un galda piederumus ar ECO programmu, vislietderīgāk tiek patērēts ūdens un enerģija.

10.2 Trauku mazgāšanas sāls, skalošanas līdzekļa un mazgāšanas līdzekļa lietošana

- Izmantojiet tikai trauku mazgāšanas mašīnai paredzētu trauku mazgāšanas sāli, skalošanas līdzekli un mazgāšanas līdzekli. Citi izstrādājumi var radīt ierīces bojājumus.
- Vietās, kur ūdens ir ciets un ļoti ciets, mēs iesakām izmantot parastu mazgāšanas līdzekli (pulveri, gelu, tabletes bez papildu īpašībām), skalošanas līdzekli un sāli atsevišķi, lai iegūtu optimālu mazgāšanas un žāvēšanas rezultātu.
- Vismaz reizi mēnesī darbiniet ierīci ar ierīces tīrīšanas līdzekli, kas ir paredzēts šim nolūkam.
- Mazgāšanas līdzekļa tabletes īso programmu laikā pilnībā neizšķīst. Lai nepieļautu mazgāšanas līdzekļa nogulsnes uz traukiem, iesakām mazgāšanas līdzekļa tabletes izmantot garajās programmās.
- Neizmantojiet mazgāšanas līdzekli vairāk par noteikto daudzumu. Skatiet norādes uz mazgāšanas līdzekļa iepakojuma.

10.3 Ja vēlaties pārtraukt izmantot kombinētās mazgāšanas līdzekļa tabletes

Pirms sākt atsevišķi izmantot mazgāšanas līdzekli, sāli un skalošanas līdzekli, rīkojieties šādi.

1. Iestatiet visaugstāko ūdens mīkstinātāja līmeni.
2. Pārlicinieties, ka specializētās sāls tvertne un skalošanas līdzekļa dozators ir pilns.
3. Iestatiet visīsāko programmu ar skalošanas fāzi. Nelietojiet mazgāšanas līdzekli un neievietojiet neko grozos.
4. Kad programma ir beigusies, noregulējiet ūdens mīkstinātā līmeni atbilstoši ūdens cietībai jūsu apgabalā.
5. Noregulējiet skalošanas līdzekļa dozēšanas daudzumu.
6. Aktivējiet paziņojumu par tukšu skalošanas līdzekļa nodalījumu.

10.4 Grozu ievietošana

- Ierīci izmantojiet tikai trauku mazgājamā mašīnā mazgāt piemērot priekšmetu mazgāšanai.
- Neievietojiet ierīcē koka, raga, alumīnija, alvas un vara priekšmetus.
- Neievietojiet ierīcē priekšmetus, kas var uzsūkt ūdeni (sūkļus, lupatiņas).
- Notīriet no priekšmetiem ēdiena atliekas.
- Atmiešājiet ēdiena atliekas, kas pielipušas pie priekšmetiem.
- Ievietojiet priekšmetus, piemēram, tases, glāzes un pannas, ar atveri uz leju.

- Pārlicinieties, vai galda piederumi un trauki nesaskaras. Karotes izkārtojiet starp citiem galda piederumiem.
- Pārlicinieties, vai glāzes nesaskaras.
- Mazus priekšmetus ievietojiet galda piederumu grozā.
- Vieglus priekšmetus ievietojiet augšējā grozā. Pārbaudiet, lai priekšmeti nekustas.
- Pirms programmas palaišanas pārlicinieties, vai netiek traucēta izsmidzinātāju kustība.

10.5 Pirms programmas palaišanas

Pārlicinieties, vai:

- Filtri ir tīri un pareizi uzstādīti.
- Specializētās sāls tvertnes vāks ir cieši noslēgts.
- Izsmidzinātāji nav nosprostoti.
- Ir trauku mazgāšanas sāls un skalošanas līdzeklis (ja netiek izmantotas kombinētās mazgāšanas līdzekļa tabletes).
- Priekšmeti grozos izvietoti pareizi.
- Programma ir atbilstoša ievietotajam daudzumam un netīrības līmenim.
- Izmantots noteiktais mazgāšanas līdzekļa daudzums.

10.6 Grozu iztukšošana

1. Pirms trauku izņemšanas ļaujiet tiem atdzist. Karsti trauki var būt triecienneizturīgi.
2. Vispirms iztukšojiet apakšējo trauku grozu, tad augšējo.



Programmas beigās uz ierīces sānu sienām un durvīm var būt ūdens.

11. KOPŠANA UN TĪRĪŠANA



BRĪDINĀJUMS!

Pirms apkopes izslēdziet ierīci un atvienojiet to no elektrotīkla.



Netīri filtri un nosprostotas izsmidzinātāju atveres pasliktina mazgāšanas rezultātus. Regulāri tos pārbaudiet un, ja nepieciešams, notīriet.

11.1 Filtru tīrīšana

Filtru sistēma sastāv no 3 komponentiem.

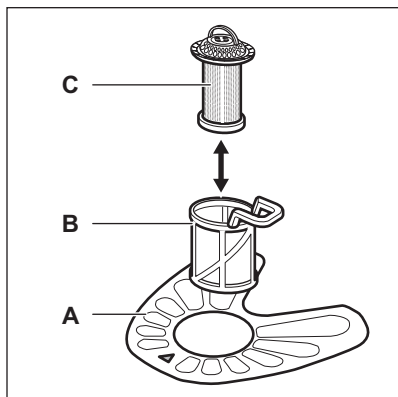

1. Pagrieziet filtru (B) pretēji pulksteņa rādītāja virzienam un izņemiet to.

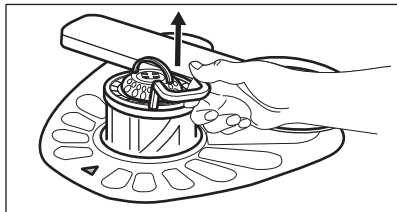
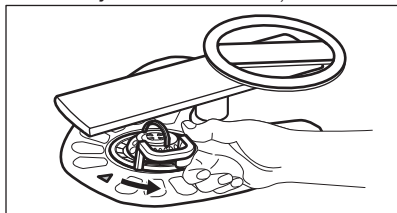

2. Izņemiet filtru (C) no filtra (B).
3. Izņemiet plakano filtru (A).

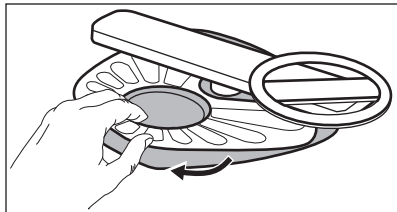

4. Nomazgājiet filtrus.

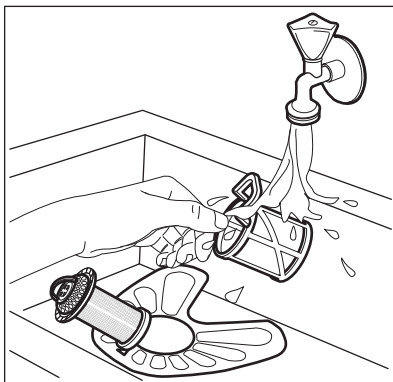

5. Pārliecinieties, ka nostādinātājā vai ap tā malām nav ēdiena atlieku un netīrumu.
6. Ievietojiet atpakaļ plakano filtru (A). Pārliecinieties, ka tas ir pareizi novietots zem abām vadīklām.

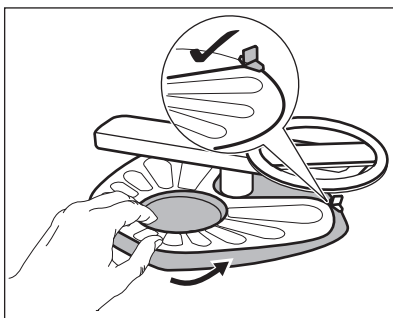

7. Salieciet atpakaļ filtrus (B) un (C).
8. Ievietojiet filtru (B) atpakaļ plakanajā filtrā (A). Grieziet to pulksteņa rādītāja virzienā, līdz tas nofiksējas.

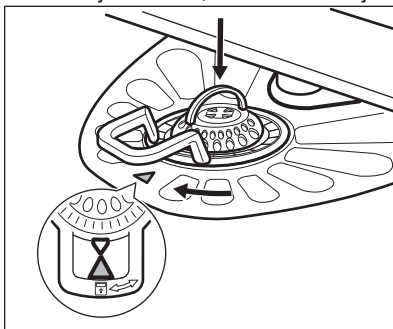

**UZMANĪBU!**

Nepareiza filtru pozīcija var izraisīt sliktus mazgāšanas rezultātus un ierīces bojājumus.

11.2 Izsmidzinātāju tīrīšana

Nenoņemiet izsmidzinātājus. Ja izsmidzinātāju atveres ir nosprostotas, iztīriet tās, izmantojot tievu, asu priekšmetu.

11.3 Ārpuses tīrīšana

- Tīriet ierīci ar mitru, mīkstu drānu.
- Izmantojiet tikai neitrālus mazgāšanas līdzekļus.
- Neizmantojiet abrazīvus izstrādājumus, abrazīvus sūkļus vai šķīdinātājus.

12. PROBLĒMRISINĀŠANA

Ja ierīce neieslēdzas vai darbības laikā izslēdzas, pirms sazināties ar autorizētu servisa centru, mēģiniet atrisināt problēmu, izmantojot tabulā sniegto informāciju.

**BRĪDINĀJUMS!**

Nepareizi veikti remontdarbi var ievērojami apdraudēt lietotāju drošību. Visus remontdarbus jāveic kvalificētiem darbiniekiem.

11.4 Iekšpusē tīrīšana

- Rūpīgi notīriet ierīci, tostarp durvju gumijas blīvi, ar mīkstu, mitru drānu.
- Ja regulāri izmantojat programmas ar mazu ilgumu, tās ierīces iekšpusē var atstāt tauku un kaļķa nogulsnes. Lai to novērstu, ir ieteicams vismaz 2 reizes mēnesī izmantot ilgākas programmas.
- Lai saglabātu jūsu ierīces veiktspēju vislabākajā līmenī, reizi mēnesī ir ieteicams izmantot īpaši trauku mazgājamajām mašīnām paredzētu tīrīšanas produktu. Rūpīgi ievērojiet norādījumus uz produkta iepakojuma.

Dažu problēmu gadījumā displejā redzams brīdinājuma kods.

Lielāko daļa problēmu var atrisināt, nesazinoties ar autorizētu servisa centru.

Problēma un brīdinājuma kods	Iespējamais cēlonis un risinājums
Nevar ieslēgt ierīci.	<ul style="list-style-type: none"> • Pārbaudiet, vai kontaktdakša pieslēgta kontaktligzdai. • Pārliedzieties, vai nav bojāti drošinātāji drošinātāju blokā.
Programma neaktivizējas.	<ul style="list-style-type: none"> • Pārliedzieties, ka ierīces durvis ir aizvērtas. • Ja iestatīts atliktais starts, atceliet iestatījumu vai gaidiet laika atskaites beigas. • Ierīce ir uzsākusi ūdens mikstinātāja sveķu atjaunošanas procedūru. Procedūra ilgst aptuveni 5 minūtes.

Problēma un brīdinājuma kods	Iespējamais cēlonis un risinājums
Ierīce nepiepildās ar ūdeni. Displejā redzams 10 vai 11 .	<ul style="list-style-type: none"> • Pārbaudiet, vai ūdens krāns ir atvērts. • Pārlicinieties, vai ūdens piegādes spiediens nav pārāk zems. Lai iegūtu šo informāciju, sazinieties ar vietējo ūdens apgādes dienestu. • Pārbaudiet, vai ūdens krāns nav aizsērējis. • Pārbaudiet, vai iepļūdes šļūtenes filtrs nav aizsprostots. • Pārbaudiet, vai iepļūdes šļūtene nav samezglojusies vai saliekta.
Ierīce neizsūknē ūdeni. Displejā tiks parādīts 20 .	<ul style="list-style-type: none"> • Pārbaudiet, vai izlietnes sifons nav aizsērējis. • Pārbaudiet, vai izpļūdes šļūtenes filtrs nav aizsprostots. • Pārbaudiet, vai iekšējā filtra sistēma nav aizsērējusi. • Pārbaudiet, vai ūdens izvades šļūtene nav sagriezusies vai saliekta.
Aktivizējusies ierīce pret ūdens noplūdēm. Displejā tiks parādīts 30 .	<ul style="list-style-type: none"> • Aizgrieziet ūdens krānu un sazinieties ar autorizētu servisa centru.
Ierīce darbības laikā vairākas reizes apstājas un atkal atsāk darbību.	<ul style="list-style-type: none"> • Tas ir normāli. Tas nodrošina optimālus tīrīšanas rezultātus un ietaupa enerģiju.
Programma darbojas pārāk ilgi.	<ul style="list-style-type: none"> • Izvēlieties TimeManager iespēju, lai saīsinātu programmas laiku. • Ja iestatīta atliktā starta iespēja, atceliet iestatījumu vai gaidiet laika atskaites beigas.
Atlikušais laiks displejā palielinās un pārlec gandrīz līdz programmas laika beigām.	<ul style="list-style-type: none"> • Tas nav defekts. Ierīce darbojas pareizi.
Programmas iespējas jāiestata no jauna katru reizi.	<ul style="list-style-type: none"> • Lai saglabātu savu biežāk lietoto konfigurāciju, lietojiet MyFavourite.
Neliela ūdens noplūde no ierīces durvīm.	<ul style="list-style-type: none"> • Ierīce nav nolīmeņota. Atlaidiet vaļīgāk vai pievelciet regulējamās kājiņas (ja tas atbilst situācijai). • Ierīces durvis un tilpne nav vienā līmenī. Noregulējiet aizmugurējo kājiņu (ja tas atbilst situācijai).
Ierīces durvis ir grūti aizvērt.	<ul style="list-style-type: none"> • Ierīce nav nolīmeņota. Atlaidiet vaļīgāk vai pievelciet regulējamās kājiņas (ja tas atbilst situācijai). • Daļa no traukiem lien ārā no groziem.
Graboša/klauvējoša skaņa no ierīces iekšpusēs.	<ul style="list-style-type: none"> • Trauki nav izvietoti pareizi grozos. Aplūkojiet brošūru par priekšmetu ievietošanu grozā. • Pārlicinieties, ka izsmidzinātāji var brīvi rotēt.

Problēma un brīdinājuma iespējamais cēlonis un risinājums kods	
ierīce atslēdz atdalītāju.	<ul style="list-style-type: none"> • Ampēru skaits nav pietiekams, lai apgādātu visas lietotās ierīces ar elektrību. Pārbaudiet kontaktligzdas strāvas stiprumu ampēros un skaitītāja jaudu vai izslēdziet vienu no lietotajām ierīcēm. • Ierīces iekšējie elektriskie traucējumi. Sazinieties ar pilnvarotu servisa centru.



Skatiet **"Pirms pirmās ieslēgšanas"**, **"Izmantošana ikdienā"** vai **"Padomi un ieteikumi"**, lai noskaidrotu citus iespējamus iemeslus.

Kad ierīce ir pārbaudīta, izslēdziet to un ieslēdziet no jauna. Ja problēma atkārtojas, sazinieties ar autorizēto servisa centru.

Ja brīdinājuma kodi nav atrodamī tabulā, sazinieties ar autorizēto servisa centru.

12.1 Mazgāšanas un žāvēšanas rezultāti nav apmierinoši

Problēma	Iespējamais cēlonis un risinājums
Slikti mazgāšanas rezultāti.	<ul style="list-style-type: none"> • Skatiet "Izmantošana ikdienā", "Padomi un ieteikumi" brošūru par priekšmetu ievietošanu grozā. • Lietojiet intensīvākas mazgāšanas programmas. • Iztīriet izsmidzinātāju sprauslas un filtru. Skatiet sadaļu "Kopšana un tīrīšana".
Slikti žāvēšanas rezultāti.	<ul style="list-style-type: none"> • Galda piederumi atstāti aizvērtā ierīcē pārāk ilgi. • Ierīcē nav skalošanas līdzekļa vai skalošanas līdzekļa deva nav pietiekama. Iestatiet augstāku skalošanas līdzekļa dozatora līmeni. • Plastmasas priekšmetus var būt nepieciešams noslaucīt ar dvieli. • Vislabākajai žāvēšanas efektivitātei aktivizējiet iespēju XtraDry un iestatiet AirDry. • Ieteicam vienmēr izmantot skalošanas līdzekli, pat kombinācijā ar kombinētā mazgāšanas līdzekļa tabletēm.
Uz glāzēm un traukiem ir gaišas svītras vai zilgani slāņi.	<ul style="list-style-type: none"> • Pārāk liels atļautā skalošanas līdzekļa daudzums. Noregulējiet skalošanas līdzekļa izvēles slēdzi uz mazāku daudzumu. • Pārāk liels mazgāšanas līdzekļa daudzums.
Uz glāzēm un traukiem ir izžuvušu ūdens pilieni un traipi.	<ul style="list-style-type: none"> • Nepietiekams atļautā skalošanas līdzekļa daudzums. Noregulējiet skalošanas līdzekļa izvēles slēdzi uz augstāku daudzumu. • Iemesls var būt skalošanas līdzekļa kvalitāte.

Problēma	Iespējamais cēlonis un risinājums
Trauki ir slapji.	<ul style="list-style-type: none"> • Vislabākajai žāvēšanas efektivitātei aktivizējiet iespēju XtraDry un iestatiet AirDry. • Programmai nav žāvēšanas fāzes, vai žāvēšanas fāzei ir zema temperatūra. • Skalošanas līdzekļa dozators ir tukšs. • Iemesls var būt skalošanas līdzekļa kvalitāte. • Iemesls var būt kombinēto mazgāšanas līdzekļa tablešu daudzums. Pamēģiniet citu zīmolu vai aktivizējiet skalošanas līdzekļa dozatoru un izmantojiet skalošanas līdzekli kopā ar kombinētām mazgāšanas līdzekļa tabletēm.
Ierīces iekšpuse ir slapja.	<ul style="list-style-type: none"> • Tas nav ierīces defekts. To izraisa gaisa mitrums, kas kondensējas uz sienīņām.
Neparastas putas mazgāšanas laikā.	<ul style="list-style-type: none"> • Lietojiet tikai trauku mazgājamajām mašīnām paredzētos mazgāšanas līdzekļus. • Skalošanas līdzekļa dozatorā radusies sūce. Sazinieties ar pilnvarotu servisa centru.
Nedaudz rūsas uz galda piederumiem.	<ul style="list-style-type: none"> • Mazgāšanai izmantotajā ūdenī ir pārāk daudz sāls. Skatiet sadaļu "Ūdens mīkstinātājs". • Sudraba un nerūsējošā tērauda galda piederumi tikai ievietoti kopā. Nenovietojiet sudraba un nerūsējošā tērauda priekšmetus pārāk tuvu.
Programmas beigās dozatorā redzamas mazgāšanas līdzekļa atliekas.	<ul style="list-style-type: none"> • Mazgāšanas līdzekļa tablete iesprūda dozatorā un ūdens to neaizskaloja pilnībā. • Ūdens nevar aizskalot mazgāšanas līdzekli no dozatora. Pārbaudiet, vai izsmidzinātājs nav bloķēts vai aizsērējis. • Pārlicinieties, ka grozos ievietotie priekšmeti ne-traucē mazgāšanas līdzekļa dozatora vākam atvērties.
Smakas ierīces iekšpusē.	<ul style="list-style-type: none"> • Skatiet sadaļu "Iekšējā tīrīšana".
Kaļķakmens atliekas uz galda piederumiem, uz tilpnes un durvju iekšpusēs.	<ul style="list-style-type: none"> • Sāls līmenis ir zems, pārbaudiet uzpildīšanas indikatoru. • Specializētās sāls tvertnes vāks ir valīgs. • Jūsu krāna ūdens ir ciets. Skatiet sadaļu "Ūdens mīkstinātājs". • Pat kombinēto mazgāšanas līdzekļa tablešu izmantošanas gadījumā izmantojiet sāli un iestatiet ūdens mīkstinātāja reģenerāciju. Skatiet sadaļu "Ūdens mīkstinātājs". • Ja joprojām paliek kaļķakmens atliekas, izfīriet ierīci ar ierīces tīrītājiem, kas paredzēti šim nolūkam. • Pamēģiniet citu mazgāšanas līdzekli. • Sazinieties ar mazgāšanas līdzekļa ražotāju.

Problēma	Iespējamais cēlonis un risinājums
Nespodri, krāsu zaudējuši vai ieplūsuši trauki.	<ul style="list-style-type: none"> Pārliecinieties, ka ierīcē tiek mazgāti tikai tādi trauki, kurus drīkst mazgāt trauku mazgājamajā mašīnā. Ievietojiet un izņemiet traukus no groza uzmanīgi. Aplūkojiet brošūru par priekšmetu ievietošanu grozā. Trauslus priekšmetus ievietojiet augšējā grozā.



Skatiet **"Pirms pirmās ieslēgšanas"**, **"Izmantošana ikdienā"** vai **"Padomi un ieteikumi"**, lai noskaidrotu citus iespējamus iemeslus.

13. TEHNISKĀ INFORMĀCIJA

Izmēri	Platums / augstums / dziļums (mm)	446 / 818 - 898 / 550
Elektrības padeves pieslēgšana ¹⁾	Spriegums (V)	220 - 240
	Frekvence (Hz)	50
Ūdens padeves spiediens	Min. / maks. bāri (MPa)	0.5 (0.05) / 8 (0.8)
Ūdens padeve	Auksts ūdens vai karsts ūdens ²⁾	maks. 60 °C
Ietilpība	Vietas iestatījumi	9
Enerģijas patēriņš	Atstāta ieslēgtā režīmā (W)	5.0
Enerģijas patēriņš	Izslēgtā režīmā (W)	0.50

¹⁾ Pārējos lielumus skatiet datu plāksnītē.

²⁾ Ja karstais ūdens tiek sildīts ar alternatīvu enerģijas avotu (piem., saules vai vēja), izmantojiet karsto ūdeni, lai tādējādi samazinātu elektroenerģijas patēriņu.

14. APSVĒRUMI PAR VIDES AIZSARDZĪBU

Nododiet otrreizējai pārstrādei materiālus ar simbolu . Ievietojiet iepakojuma materiālus atbilstošajos konteineros to otrreizējai pārstrādei. Palīdziet aizsargāt apkārtējo vidi un cilvēku veselību, atkārtoti pārstrādājot elektrisko un elektronisko iekārtu atkritumus.

Neizmetiet ierīces, kas apzīmētas ar šo simbolu kopā ar majsaimniecības atkritumiem. Nododiet izstrādājumu vietējā otrreizējās pārstrādes punktā vai sazinieties ar vietējo pašvaldību.

CUPRINS

1. INFORMAȚII PRIVIND SIGURANȚA.....	25
2. INSTRUCȚIUNI DE SIGURANȚĂ.....	26
3. DESCRIEREA PRODUSULUI.....	28
4. PANOU DE COMANDĂ.....	29
5. PROGRAME.....	29
6. SETĂRI.....	31
7. OPȚIUNI.....	34
8. ÎNAINTE DE PRIMA UTILIZARE.....	35
9. UTILIZAREA ZILNICĂ.....	36
10. INFORMAȚII ȘI SFATURI.....	38
11. ÎNGRIJIREA ȘI CURĂȚAREA.....	40
12. DEPANARE.....	41
13. INFORMAȚII TEHNICE.....	45

NE GÂNDIM LA DUMNEAVOASTRĂ

Vă mulțumim pentru că ați achiziționat un aparat Electrolux. Ați ales un produs care include decenii de experiență profesională și de inovație. Ingenios și stilat, a fost conceput special pentru dumneavoastră. Pentru ca atunci când îl utilizați să aveți întotdeauna aceleași rezultate extraordinare.

Bine ați venit la Electrolux.

Vizitați website-ul la:



Aici găsiți sfaturi privind utilizarea, broșuri, informații care vă ajută la rezolvarea unor probleme apărute și informații despre service:

www.electrolux.com/webselfservice



Înregistrați-vă produsul pentru a beneficia de servicii mai bune:

www.registerelectrolux.com



Cumpărați accesorii, consumabile și piese de schimb originale pentru aparatul dvs.:

www.electrolux.com/shop

SERVICIUL DE RELAȚII CU CLIEȚII ȘI SERVICE

Utilizați doar piese de schimb originale.

Atunci când contactați centrul autorizat de service, asigurați-vă că aveți disponibile următoarele informații: Model, PNC, Număr de serie.

Informațiile pot fi găsite pe plăcuța cu datele tehnice.

 Avertisment / Atenție-Informații privind siguranța

 Informații generale și recomandări

 Informații privind mediul înconjurător

Ne rezervăm dreptul asupra efectuării de modificări.

1. ⚠️ INFORMAȚII PRIVIND SIGURANȚA

Înainte de instalarea și de utilizarea aparatului, citiți cu atenție instrucțiunile furnizate. Producătorul nu este responsabil pentru nicio vătămare sau daună rezultată din instalarea sau utilizarea incorectă. Păstrați permanent instrucțiunile într-un loc sigur și accesibil pentru o consultare ulterioară.

1.1 Siguranța copiilor și a persoanelor vulnerabile

- Acest aparat poate fi utilizat de copiii cu vârsta mai mare de 8 ani, de persoanele cu capacități fizice, senzoriale sau mentale reduse sau de persoanele fără cunoștințe sau experiență doar sub supraveghere sau după o scurtă instruire care să le ofere informațiile necesare despre utilizarea sigură a aparatului și să le permită să înțeleagă pericolele la care se expun.
- Nu lăsați copiii să se joace cu aparatul.
- Nu lăsați detergenții la îndemâna copiilor.
- Nu lăsați copiii și animalele să se apropie de aparat atunci când ușa acestuia este deschisă.
- Copiii nu vor realiza curățarea sau întreținerea realizată de utilizator asupra aparatului fără a fi supravegheați.

1.2 Aspecte generale privind siguranța

- Acest aparat este conceput pentru o utilizare casnică și la aplicații similare, cum ar fi:
 - în casele de la ferme, bucătăriile pentru personal din magazine, birouri și alte medii de lucru;
 - de către clienții din hoteluri, moteluri, unități de cazare cu mic dejun și alte medii de tip rezidențial.
- Nu modificați specificațiile acestui aparat.
- Presiunea apei utilizate (minimă și maximă) trebuie să fie în intervalul 0.5 (0.05) / 8 (0.8) bar (MPa)
- Respectați numărul maxim de 9 seturi de veselă.
- În cazul în care cablul de alimentare este deteriorat, trebuie înlocuit de producător, de Centrul de service

autorizat al acestuia sau de persoane cu o calificare similară pentru a se evita orice pericol.

- Puneți tacâmurile în coșurile pentru tacâmuri cu capetele ascuțite îndreptate în jos sau puneți-le în sertarul pentru tacâmuri în poziție orizontală cu muchiile ascuțite îndreptate în jos.
- Nu lăsați aparatul cu ușa deschisă nesupravegheat pentru a evita să călcați accidental pe aceasta.
- Înainte de a efectua orice operație de întreținere, dezactivați aparatul și scoateți ștecherul din priză.
- Nu folosiți apă pulverizată cu presiune ridicată sau abur pentru curățarea aparatului.
- Dacă aparatul are la bază deschideri pentru ventilare, acestea nu trebuie acoperite, de ex. cu un covor.
- Aparatul va fi conectat la rețeaua de apă folosind noile furtunuri furnizate. Furtunurile vechi nu trebuie reutilizate.

2. INSTRUCȚIUNI DE SIGURANȚĂ

2.1 Instalarea



AVERTISMENT!

Doar o persoană calificată trebuie să instaleze acest aparat.

- Îndepărtați toate ambalajele.
- Dacă aparatul este deteriorat, nu îl instalați sau utilizați.
- Nu instalați sau utilizați aparatul într-un loc în care temperatura este sub 0°C.
- Urmați instrucțiunile de instalare furnizate împreună cu aparatul.
- Aveți întotdeauna grijă când mutați aparatul deoarece acesta este greu. Folosiți întotdeauna mănuși de protecție și încălțăminte închisă.
- Asigurați-vă că aparatul este instalat sub structuri sigure și adiacent acestora.

2.2 Conexiunea electrică



AVERTISMENT!

Pericol de incendiu și electrocutare.

- Aparatul trebuie legat la o priză cu împământare.
- Asigurați-vă că parametrii de pe plăcuța cu date tehnice sunt compatibili cu valorile nominale ale sursei de alimentare.
- Utilizați întotdeauna o priză cu protecție (împământare) contra electrocutării, montată corect.
- Nu folosiți prize multiple și cabluri prelungitoare.
- Procedați cu atenție pentru a nu deteriora ștecherul și cablul de alimentare electrică. Dacă este necesară înlocuirea cablului de alimentare, acesta trebuie înlocuit numai de către Centrul de service autorizat.
- Introduceți ștecherul în priză numai după încheierea procedurii de

instalare. Asigurați accesul la priză după instalare.

- Nu trageți de cablul de alimentare pentru a scoate din priză aparatul. Trageți întotdeauna de ștecher.
- Acest aparat este conform cu Directivile C.E.E.
- Doar pentru Regatul Unit și Irlanda. Acest aparat este dotat cu un ștecher cu o siguranță de 13 A. Dacă este necesară schimbarea siguranței din ștecher, folosiți doar o siguranță de 13 A ASTA (BS 1362).

2.3 Racordarea la apă

- Nu deteriorați furtunurile de apă.
- Înainte de conectarea la țevi noi, țevi care nu au fost folosite mult timp, la care s-au făcut lucrări de reparație sau au fost montate noi dispozitive (apometre, etc.), lăsați să curgă apa până când aceasta devine curată și limpede.
- Asigurați-vă că nu sunt pierderi vizibile de apă în timpul și după prima utilizare a aparatului.
- Furtunul de alimentare cu apă este prevăzut cu o supapă de siguranță și o teacă cu un cablu de alimentare interior.

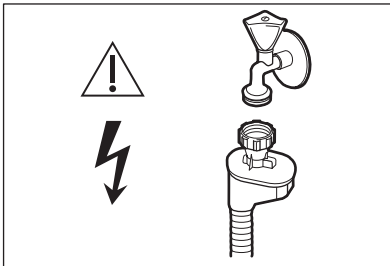

AVERTISMENT!

Tensiune periculoasă.

- Dacă furtunul de alimentare cu apă este deteriorat, închideți imediat robinetul de apă și deconectați ștecherul din priză. Pentru a înlocui furtunul de alimentare cu apă, contactați Centrul de service autorizat .

2.4 Utilizare

- Nu vă așezați și nu vă urcați pe ușa deschisă.
- Detergenții pentru mașina de spălat vase sunt periculoși. Respectați instrucțiunile de siguranță de pe ambalajul detergentului.
- Nu consumați și nu vă jucați cu apa din aparat.
- Nu scoateți vasele din aparat înainte de finalizarea programului. Poate rămâne puțin detergent pe vase.
- Aparatul poate genera abur fierbinte dacă deschideți ușa în timpul desfășurării unui program.
- Produsele inflamabile sau obiectele umezite cu produse inflamabile nu trebuie introduse în aparat, nici puse adiacent sau deasupra acestuia.

2.5 Becul interior



AVERTISMENT!

Pericol de rănire.

- Aparatul este prevăzut cu un bec intern care se aprinde când se deschide ușa și se stinge când aceasta se închide.
- Becul din acest aparat nu este adecvat pentru iluminarea locuinței.
- Pentru înlocuirea becului, contactați centrul de service.

2.6 Gestionarea deșeurilor după încheierea ciclului de viață al aparatului



AVERTISMENT!

Pericol de vătămare sau sufocare.

- Deconectați aparatul de la sursa de alimentare electrică.
- Tăiați cablul electric și îndepărtați-l.
- Scoateți dispozitivul de blocare a ușii pentru a preveni închiderea copiilor sau a animalelor de companie în aparat.

3. DESCRIEREA PRODUSULUI

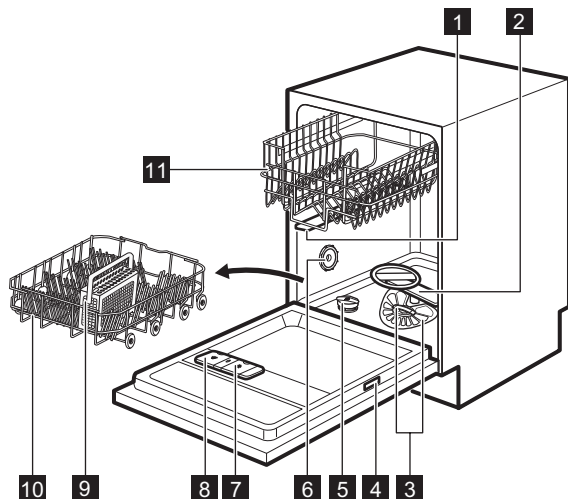

1 Braț stropitor superior

2 Braț stropitor inferior

3 Filtre

4 Plăcuță cu date tehnice

5 Rezervor pentru sare

6 Orificiu de aerisire

7 Dozator pentru agentul de clătire

8 Dozator pentru detergent

9 Coș pentru tacâmuri

10 Coș inferior

11 Coș superior

3.1 Beam-on-Floor

Beam-on-Floor este o lumină care este afișată pe podea sub ușa aparatului.

- Când programul începe, o lumină roșie se aprinde și rămâne aprinsă pe durata programului.
- După încheierea programului, lumina roșie se stinge.
- Dacă aparatul are o disfuncționalitate, lumina roșie se aprinde intermitent.



Beam-on-Floor este stins atunci când aparatul este dezactivat.



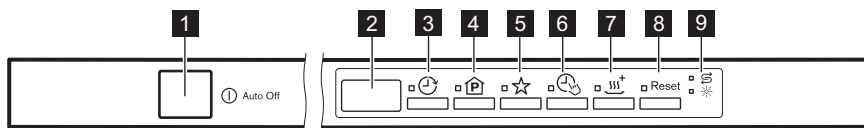

Când AirDry este activat în timpul fazei de uscare, proiecția de pe podea s-ar putea să nu fie complet vizibilă. Pentru a vedea dacă ciclul s-a încheiat, verificați panoul de comandă.

4. PANOU DE COMANDĂ







- | | |
|-----------------------------------|-----------------------------------|
| 1 Buton pornire/oprire | 6 Buton TimeManager |
| 2 Afișaj | 7 Buton XtraDry |
| 3 Buton Delay | 8 Buton Reset |
| 4 Buton Program | 9 Indicatoare luminoase |
| 5 Buton MyFavourite | |

4.1 Indicatoare

Indicator	Descriere
	Indicator pentru agentul de clătire. Acesta este întotdeauna oprit în timpul funcționării unui program.
	Indicator pentru sare. Acesta este întotdeauna oprit în timpul funcționării unui program.

5. PROGRAME

Program	Grad de murdărire Tip încărcătură	Fazele programului	Opțiuni
P1 ECO 1)	<ul style="list-style-type: none"> Nivel de murdărire normal Vase din porțelan și tacâmuri 	<ul style="list-style-type: none"> Prespălare Spălare 50°C Clătiri Uscare 	<ul style="list-style-type: none"> TimeManager XtraDry
P2 AUTO 2)	<ul style="list-style-type: none"> Toate Vase din porțelan, tacâmuri, oale și cratițe 	<ul style="list-style-type: none"> Prespălare Spălare de la 45°C la 70°C Clătiri Uscare 	<ul style="list-style-type: none"> XtraDry
P3  3)	<ul style="list-style-type: none"> Vase cu murdărire mixtă Vase din porțelan, tacâmuri, oale și cratițe 	<ul style="list-style-type: none"> Prespălare Spălare 50°C și 65°C Clătiri Uscare 	<ul style="list-style-type: none"> TimeManager XtraDry

Program	Grad de murdărire Tip încărcătură	Fazele programului	Opțiuni
P4 	<ul style="list-style-type: none"> Nivel ridicat de murdărire Vase din porțelan, tacâmuri, oale și cratițe 	<ul style="list-style-type: none"> Prespălare Spălare 70°C Clătiri Uscare 	<ul style="list-style-type: none"> TimeManager XtraDry
P5 	<ul style="list-style-type: none"> Murdărire recentă Vase din porțelan și tacâmuri 	<ul style="list-style-type: none"> Spălare 60°C sau 65°C Clătiri 	<ul style="list-style-type: none"> XtraDry
P6 	<ul style="list-style-type: none"> Toate 	<ul style="list-style-type: none"> Prespălare 	

1) Cu ajutorul acestui program aveți cea mai eficientă utilizare a apei și cel mai eficient consum energetic pentru vase din porțelan și tacâmuri cu un nivel de murdărie normal. (Acesta este programul standard omologat la institutele de testare).



2) Aparatul detectează gradul de murdărie și cantitatea articolelor din coșuri. Acesta reglează automat temperatura și cantitatea apei, consumul de energie și durata programului.

3) Cu ajutorul acestui program, puteți spăla articole cu murdărie mixtă. Vasele foarte murdare se pun în coșul inferior, iar cele cu grad mediu de murdărie în cel superior. Presiunea și temperatura apei din coșul inferior sunt mai mari decât în coșul superior.

4) Cu ajutorul acestui program puteți spăla o încărcătură cu murdărie recentă. Oferă rezultate de spălare bune într-un timp scurt.

5) Cu acest program puteți clăti rapid vasele pentru a împiedica lipirea resturilor alimentare de vase și formarea de mirosuri în aparat. Nu utilizați detergent în cadrul acestui program.

5.1 Valori de consum

Program 1)	Consum de apă (l)	Consum de curent (kWh)	Durata (min)
P1 ECO	9.9	0.688	240
P2 AUTO	6 - 12	0.5 - 1.2	40 - 150
P3 	11 - 13	1.0 - 1.2	130 - 150
P4 	11 - 13	1.0 - 1.2	130 - 150
P5 	8	0.6 - 0.8	30

Program 1)	Consum de apă (l)	Consum de curent (kWh)	Durata (min)
P6 	4	0.1	14

1) Presiunea și temperatura apei, variațiile curentului electric, opțiunile selectate și cantitatea de vase pot modifica valorile.

5.2 Informații pentru institutele de testare

Pentru a beneficia de toate informațiile necesare privind realizarea testului, trimiteți un e-mail la adresa:

info.test@dishwasher-production.com

Scrieți codul numeric al produsului (PNC) indicat pe plăcuța cu datele tehnice.

6. SETĂRI

6.1 Modul de selectare a programului și modul utilizator

Când aparatul este în modul de selectare a programului este posibilă setarea unui program și intrarea în modul utilizator.

Setările disponibile în modul utilizator:

- Nivelul dedurizatorului apei în funcție de duritatea apei.
- Activarea sau dezactivarea semnalului acustic pentru terminarea unui program.
- Activarea sau dezactivarea avertizării notificării de golire a agentului de clătire.
- Activarea sau dezactivarea AirDry.

Deoarece aparatul memorează setările salvate, nu este nevoie configurarea acestuia înaintea fiecărui ciclu.

Setarea modului de selectare a programului







Aparatul este în modul de selectare a programului când afișajul indică numărul programului **P1**.

După activare, aparatul este implicat în modul de selectare a programului. În caz contrar, setați modul de selectare a programului astfel:

Apăsați lung **Reset** până când aparatul este în modul de selectare a programului.

Cum se intră în modul utilizator

Asigurați-vă că aparatul este în modul de selectare a programului.

Pentru a intra în modul utilizator, apăsați lung și simultan  și  până când indicatorii , ,  și  clipește și afișajul este gol.

6.2 Dedurizatorul de apă

Dedurizatorul de apă elimină substanțele minerale din apă, substanțe care ar putea avea efecte nedorite asupra performanțelor la spălare și a aparatului.

Cu cât conținutul de substanțe minerale este mai mare, cu atât apa este mai dură. Duritatea apei este măsurată în scale echivalente.

Dispozitivul de dedurizare a apei trebuie să fie reglat în conformitate cu duritatea apei din zona dvs. Compania locală de furnizare a apei vă poate oferi informații privind duritatea apei din zona dvs. Este important ca dedurizatorul să fie setat la nivelul potrivit pentru a asigura rezultate bune la spălare.

Duritate apă

Grade germane (°dH)	Grade franceze (°fH)	mmol/l	Grade Clarke	Nivelul dedurizatorului apei
47 - 50	84 - 90	8.4 - 9.0	58 - 63	10
43 - 46	76 - 83	7.6 - 8.3	53 - 57	9
37 - 42	65 - 75	6.5 - 7.5	46 - 52	8
29 - 36	51 - 64	5.1 - 6.4	36 - 45	7
23 - 28	40 - 50	4.0 - 5.0	28 - 35	6
19 - 22	33 - 39	3.3 - 3.9	23 - 27	5 1)
15 - 18	26 - 32	2.6 - 3.2	18 - 22	4
11 - 14	19 - 25	1.9 - 2.5	13 - 17	3
4 - 10	7 - 18	0.7 - 1.8	5 - 12	2
<4	<7	<0.7	< 5	1 2)

1) Setarea din fabrică.

2) Nu utilizați sare la acest nivel.

Indiferent dacă utilizați detergent standard sau tablete combinate (cu sau fără sare), setați nivelul adecvat pentru duritatea apei pentru a menține activ indicatorul de realimentare cu sare.



Tabletele combinate care conțin sare nu sunt suficient de eficiente pentru a anula duritatea apei.

Setarea nivelului pentru dedurizatorul apei

Asigurați-vă că aparatul este în modul utilizator.

- Apăsați .
 - Indicatoarele , și sunt stinse.
 - Indicatorul continuă să se aprindă intermitent.
 - Afișajul indică setarea curentă: de ex. = nivelul 5.
- Apăsați în mod repetat pentru a modifica setarea.
- Apăsați butonul pornit/oprit pentru a confirma setarea.

6.3 Notificarea de terminare a agentului de clătire

Agentul de clătire ajută la uscarea vaselor fără dăre și pete.









Agentul de clătire este eliberat automat pe durata fazei de clătire cu apă fierbinte.



Atunci când rezervorul cu agent de clătire este gol, indicatorul agentului de clătire se aprinde anunțându-vă să realimentați cu agent de clătire. Dacă rezultatele la uscare sunt satisfăcătoare atunci când folosiți exclusiv tablete combinate, puteți dezactiva notificarea pentru realimentarea cu agent de clătire. Însă, pentru cele mai bune performanțe la uscare, folosiți întotdeauna agent de clătire.

Dacă folosiți detergent standard sau tablete combinate fără agent de clătire, activați notificarea pentru a menține activ indicatorul privind realimentarea cu agent de clătire.

Dezactivarea notificării de golire a agentului de clătire

Asigurați-vă că aparatul este în modul utilizator.

1. Apăsați  .
 - Indicatoarele ,  și  sunt stinse.
 - Indicatorul  continuă să se aprindă intermitent.
 - Afișajul indică setarea curentă:
  = notificarea de golire a agentului de clătire este activată (setare din fabrică).
2. Apăsați  pentru a modifica setarea.

  = notificarea de golire a agentului de clătire este dezactivată.

3. Apăsați pornit/oprit pentru a confirma setarea.











6.4 Semnalele acustice

Semnalele acustice sunt emise când apare o defectare a aparatului. Aceste semnale acustice nu pot fi dezactivate.

Există și un semnal acustic care este emis la terminarea programului. Implicit, acest semnal acustic este dezactivat, însă îl puteți activa.

Activarea semnalului acustic pentru încheierea programului

Asigurați-vă că aparatul este în modul utilizator.

1. Apăsați  .
 - Indicatoarele ,  și  sunt stinse.
 - Indicatorul  continuă să se aprindă intermitent.
 - Afișajul indică setarea curentă:
 -   = Semnal acustic dezactivat.
 -   = Semnal acustic activat.
2. Apăsați  pentru a modifica setarea.
3. Apăsați pornit/oprit pentru a confirma setarea.

6.5 AirDry

AirDry îmbunătățește rezultatele la uscare cu consum mai mic de energie.

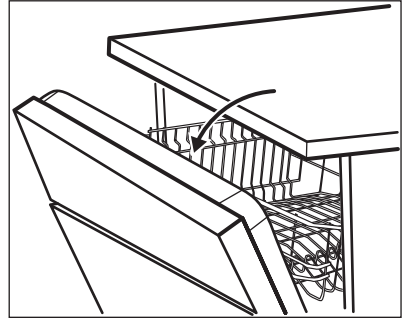

În timpul fazei de uscare, ușa se deschide automat și rămâne întredeschisă.



ATENȚIE!

Nu încercați să închideți ușa aparatului la mai puțin de 2 minute după deschiderea automată. Acest lucru poate cauza deteriorarea aparatului.

AirDry este activată automat cu toate programele, exceptând .

Pentru a îmbunătăți performanța la uscare, apelați la opțiunea XtraDry sau activați AirDry.











ATENȚIE!

Dacă copiii au acces la aparat, se recomandă dezactivarea AirDry deoarece deschiderea ușii poate crea un pericol.

Dezactivarea AirDry

Asigurați-vă că aparatul este în modul utilizator.

1. Apăsați  .
 - Indicatoarele ,  și  sunt stinse.
 - Indicatorul  continuă să se aprindă intermitent.

- Afișajul indică setarea curentă:  = AirDry activat.
2. Apăsați  pentru a modifica setarea:  = AirDry dezactivat.
 3. Apăsați pornit/oprit pentru a confirma setarea.

6.6 MyFavourite

Această opțiune permite setarea și salvarea programului utilizat cel mai frecvent.

Se poate salva doar 1 program. O setare nouă o anulează pe cea anterioară.

Salvarea programului MyFavourite

1. Setăți programul ales.

7. OPȚIUNI

 Opțiunile dorite trebuie activate de fiecare dată înainte de pornirea unui program. Este imposibilă activarea sau dezactivarea opțiunilor în timpul funcționării unui program.

 Nu toate opțiunile sunt compatibile între ele. Dacă selectați opțiuni care nu sunt compatibile, aparatul dezactivează automat una sau mai multe opțiuni. Vor rămâne aprinși doar indicatorii opțiunilor care sunt în continuare active.

7.1 XtraDry

Activați această opțiune pentru a îmbunătăți performanța la uscare. Cu XtraDry pornită, durata anumitor programe, consumul de apă și temperatura ultimei clătiri pot fi afectate.

XtraDry este o opțiune permanentă pentru toate programele, cu excepția **ECO**, aceasta nefiind necesară să fie selectată la fiecare ciclu.

De asemenea, se pot seta opțiunile aplicabile împreună cu programul.

2. Apăsați lung  până când indicatorii programului și opțiunile clipesc pentru câteva secunde.

Modul de setare a programului MyFavourite

Apăsați .

- Indicatorul MyFavourite este pornit.
- Afișajul indică numărul și durata programului.
- Dacă împreună cu programul sunt salvate și opțiuni, indicatorii opțiunilor respective se aprind.

La alte programe, setarea XtraDry este permanentă și este folosită automat la următoarele cicluri. Această configurație poate fi schimbată în orice moment.

 De fiecare dată când **ECO** este activat, XtraDry este oprită și trebuie selectată manual.

Activarea XtraDry dezactivează TimeManager și invers.

Activarea XtraDry

Apăsați . Indicatorul aferent se aprinde. Dacă opțiunea nu este aplicabilă programului, indicatorul corespunzător nu se aprinde sau clipește rapid timp de câteva secunde după care se stinge. Afișajul indică durata actualizată a programului.

7.2 TimeManager

Această opțiune mărește presiunea și temperatura apei. Fazele de spălare și uscare sunt mai scurte.

Reducerea totală a duratei programului este de aproximativ 50%.

Rezultatele la spălare sunt aceleași ca în cazul duratei obișnuite a programului. Rezultatele uscării pot fi mai slabe.

Activarea TimeManager

Apăsăți butonul . Indicatorul aferent se aprinde.

Dacă opțiunea nu este aplicabilă programului, indicatorul corespunzător nu se aprinde sau clipește rapid timp de câteva secunde după care se oprește. Afișajul indică durata actualizată a programului.

8. ÎNAINTE DE PRIMA UTILIZARE

1. Verificați dacă nivelul curent al dedurizatorului de apă corespunde durezzații apei de la rețeaua de alimentare. Dacă nu corespunde, reglați nivelul dedurizatorului de apă.
2. Umpleți rezervorul pentru sare.
3. Umpleți dozatorul pentru agentul de clătire.
4. Deschideți robinetul de apă.
5. Porniți un program pentru a îndepărta toate reziduurile din fabrică care încă mai pot fi în interiorul aparatului. Nu folosiți detergent și nu încărcăți coșurile.

După ce porniți un program, poate dura până la 5 minute până când aparatul re-încarcă rășina în dedurizatorul de apă. Pare că aparatul nu funcționează. Faza de spălare începe doar după finalizarea acestei proceduri. Procedura este repetată periodic.

8.1 Rezervorul pentru sare



ATENȚIE!

Folosiți doar sare brută specială pentru mașina de spălat vase. Sarea fină crește riscul de corodare.

Sarea este utilizată pentru a reîncărca rășina din dedurizatorul de apă și pentru a asigura rezultate bune la spălare la utilizarea zilnică.

Umplerea rezervorului pentru sare

1. Rotiți capacul rezervorului pentru sare spre stânga și scoateți-l.

2. Introduceți 1 litru de apă în rezervorul pentru sare (numai la prima utilizare).
3. Umpleți rezervorul pentru sare cu 1 kg de sare (până când se umple).

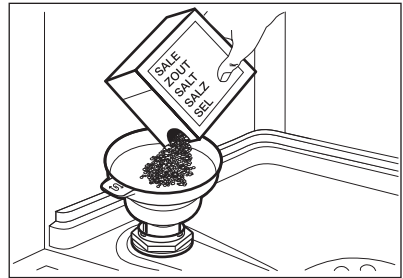

4. Scuturați cu atenție de mânerul pâlniei pentru a pica și ultimele granule în interior.
5. Înlăturați sarea din jurul orificiului rezervorului pentru sare.

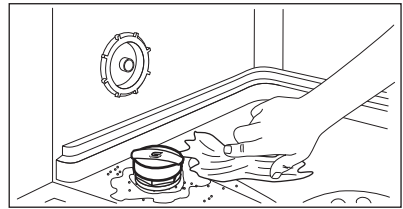

6. Rotiți capacul rezervorului pentru sare spre dreapta pentru a închide rezervorul.



ATENȚIE!

În timpul umplerii rezervorului pentru sare este posibil ca din acesta să se reverse apă și sare. După ce umpleți rezervorul pentru sare, porniți imediat un program pentru a preveni corozivitatea.

8.2 Umplerea dozatorului pentru agent de clătire

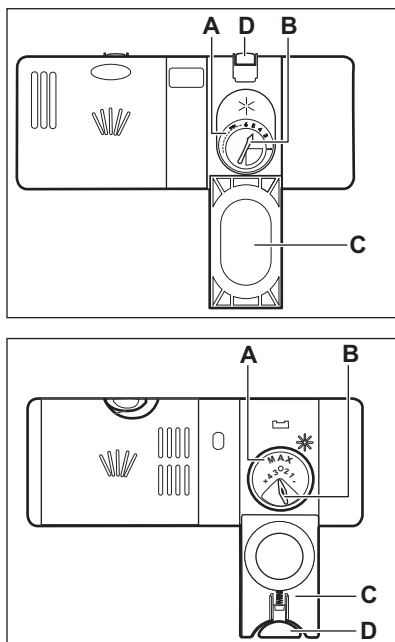

ATENȚIE!

Folosiți numai agenți de clătire concepuți special pentru mașinile de spălat vase.

1. Apăsăți butonul de eliberare (D) pentru a deschide capacul (C).
2. Turnați agentul de clătire în dozator (A) până când lichidul ajunge în dreptul nivelului „max”.
3. Pentru a evita formarea excesivă de spumă curățați agentul de clătire vărsat pe alături cu o lavetă absorbantă.
4. Închideți capacul. Verificați dacă butonul de eliberare se blochează în poziție.



Puteți roti selectorul cantității eliberate (B) între poziția 1 (cea mai mică cantitate) și poziția 4 sau 6 (cea mai mare cantitate).

9. UTILIZAREA ZILNICĂ

1. Deschideți robinetul de apă.
2. Apăsăți butonul pornit/oprit pentru a activa aparatul.

Asigurați-vă că aparatul este în modul de selectare a programului.

- Dacă indicatorul pentru sare este aprins, umpleți rezervorul pentru sare.
 - Dacă indicatorul pentru agent de clătire este aprins, umpleți dozatorul pentru agent de clătire.
3. Încărcați coșurile.
 4. Adăugați detergent.
 5. Selectați și porniți programul corect pentru tipul de încărcătură și gradul de murdărie.

9.1 Utilizarea detergentului

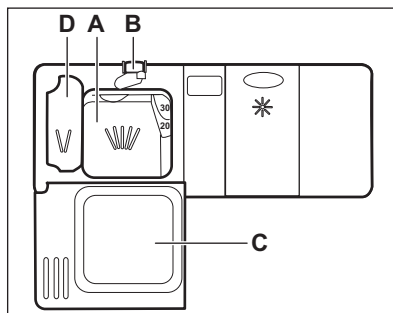

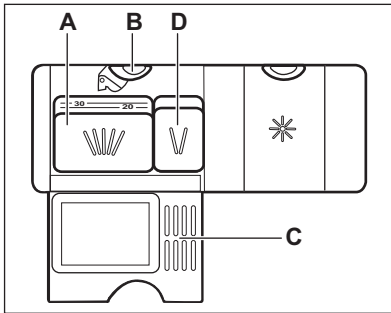

1. Apăsăți butonul de eliberare (B) pentru a deschide capacul (C).
2. Puneți detergentul, sub formă de pudră sau tablete în compartimentul (A).
3. Dacă programul are o fază de prespălare, introduceți o cantitate mică de detergent în compartimentul (D).
4. Închideți capacul. Verificați dacă butonul de eliberare se blochează în poziție.

9.2 Setarea și pornirea unui program

Funcția Auto Off

Această funcție reduce consumul de energie prin dezactivarea automată a aparatului atunci când acesta nu este utilizat.

Funcția se activează:

- La 5 minute după terminarea programului.
- După 5 minute, dacă programul nu a fost pornit.

Pornirea unui program

1. Lăsați întredeschisă ușa aparatului.
2. Apăsăți butonul pornit/oprit pentru a activa aparatul. Asigurați-vă că aparatul este în modul de selectare a programului.
3. Apăsăți în mod repetat  până când afișajul indică numărul programului ales. Afișajul indică numărul programului timp de aproximativ 3

secunde, urmat de durata programului.

- Pentru a selecta programul MyFavourite, apăsați .
 - Indicatoarele opțiunilor aferente programului MyFavourite sunt aprinse.
4. Setăți opțiunile aplicabile.
 5. Închideți ușa aparatului pentru a porni programul.

Pornirea unui program cu întârziere

1. Setăți un program.
2. Apăsăți  în mod repetat până când afișajul indică durata de întârziere pe care doriți să o setați (de la 1 la 24 de ore).

Indicatorul de pornire cu întârziere se aprinde.

3. Închideți ușa aparatului pentru a porni numărătoarea inversă.

Se poate mări durata întârzierii când este în desfășurare o numărătoare inversă, însă nu se poate modifica selecția programului și opțiunile. Când numărătoarea inversă se încheie, programul pornește.

Deschiderea ușii în timpul funcționării aparatului

Deschiderea ușii în timpul funcționării unui program oprește aparatul. Aceasta poate afecta consumul de energie și durata programului. După ce închideți ușa, aparatul continuă de la momentul întreruperii.



Dacă ușa este deschisă pentru mai mult de 30 de secunde pe durata fazei de uscarea, programul aflat în derulare se termină. Acest lucru nu se întâmplă dacă ușa este deschisă de funcția AirDry.



Nu încercați să închideți ușa aparatului la mai puțin de 2 minute după ce AirDry o deschide automat deoarece se poate deteriora aparatul. Dacă, după aceea, ușa este închisă timp de alte 3 minute, programul aflat în derulare se termină.

Anularea pornirii cu întârziere în timpul derulării numărătorii inverse

Când anulați pornirea cu întârziere, programul și opțiunile trebuie setate din nou.

Apăsăți lung **Reset** până când aparatul este în modul de selectare a programului.

Anularea programului

Apăsăți lung **Reset** până când aparatul este în modul de selectare a programului.

10. INFORMAȚII ȘI SFATURI

10.1 Aspecte generale

Urmatoarele sfaturi vă asigură o rezultate optime la curățare și uscare la utilizarea zilnică și vă ajută să protejați mediul.

- Scoateți din vase resturile mari de alimente și aruncați-le la gunoi.
- Nu clătiți manual vasele înainte de a le pune în mașina de spălat vase. Atunci când este nevoie, folosiți programul de prespălare (dacă este există) sau selectați un program cu o fază de prespălare.
- Utilizați întotdeauna tot spațiul din coșuri.
- Când încărcați aparatul, asigurați-vă că vasele pot fi acoperite și spălate complet de apa eliberată de duzele brațului stropitor. Asigurați-vă că articolele nu se ating și nu se acoperă unul pe celălalt.
- Puteți utiliza detergent, agent de clătire și sare speciale pentru mașina de spălat vase sau puteți utiliza

Înainte de a porni un nou program, verificați dacă există detergent în dozatorul pentru detergent.

Terminarea programului

La încheierea programului afișajul indică 0:00.

Toate butoanele sunt inactice cu excepția butonului pornit/oprit.

1. Apăsăți butonul pornit/oprit sau așteptați ca funcția Auto Off să dezactiveze automat aparatul. Dacă deschideți ușa înainte de activarea Auto Off, aparatul este dezactivat automat.
2. Închideți robinetul de apă.

tabletele combinate (de ex. "3in1", "4in1", "All in 1"). Respectați instrucțiunile scrise pe ambalaj.

- Selectați programul în funcție de tipul de încărcătură și gradul de murdărie. Cu ajutorul programului ECO aveți cea mai eficientă utilizare a apei și cel mai eficient consum energetic pentru vase din porțelan și tacâmuri cu un nivel mediu de murdărie.

10.2 Utilizarea sării, agentului de clătire și a detergentului

- Utilizați numai sare, agent de clătire și detergent pentru mașini de spălat vase. Alte produse pot cauza deteriorarea aparatului.
- În zone cu apă dură și foarte dură vă recomandăm să utilizați separat detergent simplu (pudră, gel, tablete care nu conțin agenți suplimentari), agent de clătire și sare pentru rezultate optime la curățare și uscare.

- Cel puțin o dată pe lună rulați un program la aparat folosind agentul de curățare care este făcut special pentru acest scop.
- Tabletele de detergent nu se dizolvă complet în timpul programelor scurte. Pentru prevenirea apariției reziduurilor de detergent pe veselă, recomandăm utilizarea tabletelor în programele lungi.
- Nu utilizați mai mult decât cantitatea corectă de detergent. Consultați instrucțiunile de pe ambalajul detergentului.

10.3 Ce trebuie făcut dacă doriți să nu mai utilizați tablete combinate

Înainte de a începe să utilizați în mod separat detergent, sare și agent de clătire efectuați următoarea procedură.

1. Setati nivelul cel mai înalt pentru dedurizatorul de apă.
2. Asigurați-vă că rezervorul pentru sare și dozatorul pentru agentul de clătire sunt pline.
3. Porniți cel mai scurt program cu o fază de clătire. Nu adăugați detergent și nu încărcati coșurile.
4. La încheierea programului, reglați dedurizatorul de apă în funcție de duritatea apei din zona în care vă aflați.
5. Reglați cantitatea de agent de clătire.
6. Activați notificarea de terminare a agentului de clătire.

10.4 Încărcarea coșurilor

- Utilizați aparatul doar pentru obiecte care pot fi spălate în mașina de spălat vase.
- Nu introduceți în aparat obiecte din lemn, corn, porțelan, aluminiu, cositor și cupru.
- Nu introduceți articole care pot absorbi apa (bureți, cârpe menajere).

- Îndepărtați resturile de alimente de pe vase.
- Înmuiati alimentele arse rămase pe vase.
- Puneți obiectele concave (ceștile, paharele și tigăile) cu gura în jos.
- Asigurați-vă că tacâmurile și vasele nu aderă unul la altul. Puneți lingurile printre alte tacâmuri.
- Asigurați-vă că paharele nu ating alte pahare.
- Puneți obiectele mici în coșul pentru tacâmuri.
- Puneți obiectele ușoare în coșul superior. Asigurați-vă că obiectele nu se mișcă.
- Asigurați-vă că brațul stropitor se poate mișca liber înainte să porniți un program.

10.5 Anterior pornirii unui program

Verificați dacă:

- Filtrele sunt curate și corect instalate.
- Capacul rezervorului pentru sare este strâns.
- Brațele stropitoare nu sunt înfundate.
- Există suficientă sare pentru mașina de spălat vase și agent de clătire (dacă nu utilizați tablete combinate).
- Poziția articolelor în coșuri este corectă.
- Programul corespunde tipului de încărcătură și gradului de murdărie.
- Este utilizată cantitatea corectă de detergent.

10.6 Descărcarea coșurilor

1. Lăsați vesela să se răcească înainte de a o scoate din aparat. Articolele fierbinți se pot deteriora ușor.
2. Mai întâi, goliți coșul inferior și apoi pe cel superior.



La finalul programului poate rămâne apă pe lateralele și pe ușa aparatului.

11. ÎNGRIJIREA ȘI CURĂȚAREA



AVERTISMENT!

Înainte de a efectua operațiile de întreținere, dezactivați aparatul și scoateți ștecherul din priză.



Filtrele murdare și brațele stropitoare îmfundate reduc performanțele de la spălare. Efectuați verificarea periodic și, dacă este necesar, curățați-le.

11.1 Curățarea filtrelor

Sistemul de filtrare este realizat din 3 piese.

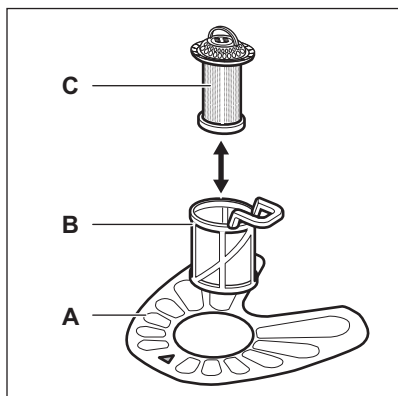

1. Rotiți filtrul (B) în sens antiorar și scoateți-l.

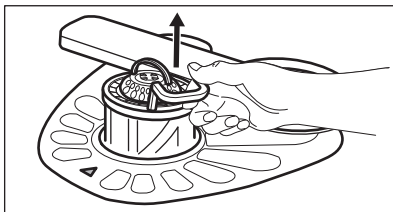
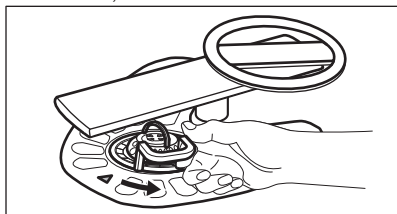

2. Scoateți filtrul (C) din filtrul (B).
3. Scoateți filtrul plat (A).

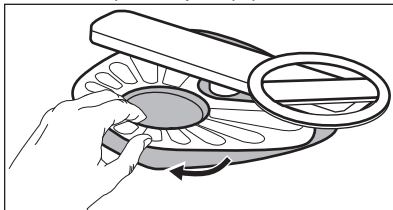

4. Spălați filtrele.

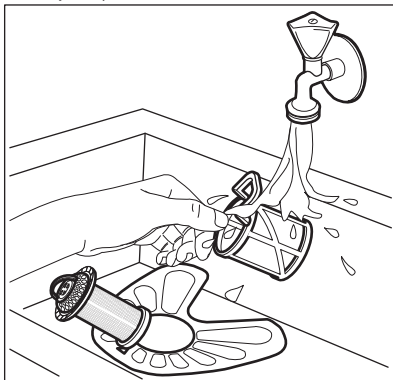

5. Asigurați-vă că nu există resturi alimentare sau mizerie în sau în jurul marginii colectorului de apă.
6. Puneți la loc filtrul plat (A). Asigurați-vă că este poziționat corect sub cele 2 ghidaje.

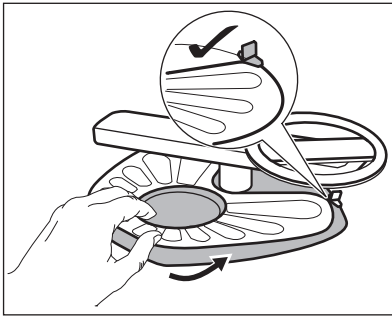

7. Reasamblați filtrele (B) și (C).
8. Puneți la loc filtrul (B) în filtrul plat (A). Rotiți-l în sens orar până când se fixează.

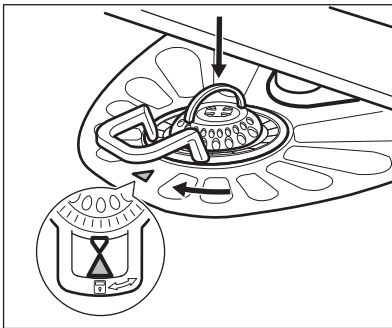

ATENȚIE!

O poziție incorectă a filtrelor poate cauza rezultate nesatisfăcătoare la spălare și deteriorarea aparatului.

12. DEPANARE

Dacă aparatul nu pornește sau se oprește pe durata utilizării, verificați mai întâi dacă puteți rezolva problema singur cu ajutorul informațiilor din tabel sau contactați Centrul de service autorizat.



AVERTISMENT!

Reparațiile făcute incorect pot pune în pericol siguranța utilizatorului. Toate reparațiile trebuie efectuate de către personal calificat.

11.2 Curățarea brațelor stropitoare

Nu demontați brațele stropitoare. Dacă orificiile din brațele stropitoare sunt înfundate, înlăturați resturile de murdărie cu un obiect ascuțit subțire.

11.3 Curățarea exterioară





- Curățați aparatul cu o lavetă moale, umedă.
- Utilizați numai detergenți neutri.
- Nu folosiți produse abrazive, bureți abrazivi sau solvenți.

11.4 Curățarea interiorului

- Curățați cu atenție aparatul, inclusiv garnitura cauciucată a ușii, folosind o lavetă moale și umedă.
- Dacă utilizați frecvent programe cu durata redusă, acestea pot lăsa depuneri de grăsime și piatră în interiorul aparatului. Pentru a împiedica acest lucru, vă recomandăm să rulați programe cu durată mare de cel puțin de 2 ori pe lună.
- Pentru a păstra aparatul în condiții optime de funcționare, vă recomandăm să utilizați lunar un produs de curățare dedicat mașinilor de spălat vase. Urmați cu atenție instrucțiunile de pe ambalajul produsului.

În cazul unor probleme, afișajul indică un cod de alarmă.

Majoritatea problemelor care apar pot fi rezolvate fără a fi necesară contactarea unui Centru de service autorizat.

Problema și codul alarmei	Cauză posibilă și soluție
Nu puteți activa aparatul.	<ul style="list-style-type: none"> • Verificați dacă ștecherul este introdus în priză. • Verificați dacă există o siguranță arsă în tabloul de siguranțe.
Programul nu pornește.	<ul style="list-style-type: none"> • Verificați dacă ușa aparatului este închisă. • Dacă este setată pornirea cu întârziere, anulați setarea sau așteptați terminarea numărării inverse. • Aparatul a început procedura de re-încărcare cu rășină în interiorul dedurizatorului de apă. Durata procedurii este de aproximativ 5 minute.
Aparatul nu se alimentează cu apă. Afișajul indică  sau  .	<ul style="list-style-type: none"> • Verificați dacă robinetul de apă este deschis. • Verificați dacă presiunea de la rețeaua de alimentare cu apă nu este prea mică. Pentru această informație, contactați compania locală de furnizare a apei. • Verificați dacă robinetul de apă este înfundat. • Verificați dacă filtrul din furtunul de alimentare este înfundat. • Verificați dacă furtunul de alimentare este răsucit sau îndoit.
Aparatul nu evacuează apa. Afișajul indică  .	<ul style="list-style-type: none"> • Verificați dacă scurgerea chiuvetei este înfundată. • Verificați dacă filtrul din furtunul de evacuare este înfundat. • Verificați dacă sistemul de filtrare intern este înfundat. • Verificați dacă furtunul de evacuare este răsucit sau îndoit.
Dispozitivul anti-inundație este pornit. Afișajul indică  .	<ul style="list-style-type: none"> • Închideți robinetul de apă și adresați-vă unui Centru de service autorizat.
Aparatul se oprește și pornește de mai multe ori în timpul funcționării.	<ul style="list-style-type: none"> • Acest lucru este normal. Aceasta oferă rezultate optime la curățare și economii de energie.
Programul durează prea mult.	<ul style="list-style-type: none"> • Selectați opțiunea TimeManager pentru a reduce durata programului. • Dacă este setată o opțiune de pornire cu întârziere, anulați întârzierea setată sau așteptați terminarea numărării inverse.
Durata rămasă pe afișaj crește și sare până aproape de finalul duratei programului.	<ul style="list-style-type: none"> • Acesta nu este un defect. Aparatul funcționează corect.
Opțiunile programului trebuie setate din nou de fiecare dată.	<ul style="list-style-type: none"> • Pentru a vă salva configurația preferată, folosiți opțiunea MyFavourite.

Problema și codul alarmei	Cauză posibilă și soluție
Mici scurgeri din ușa aparatului.	<ul style="list-style-type: none"> Aparatul nu este adus la nivel. Slăbiți sau strângeți picioarele reglabile (dacă se poate). Ușa aparatului nu este centrată pe cuvă. Reglați piciorul din spate (dacă se poate).
Ușa aparatului se închide greu.	<ul style="list-style-type: none"> Aparatul nu este adus la nivel. Slăbiți sau strângeți picioarele reglabile (dacă se poate). Părți din veselă ies prin coșuri.
Sunete de huruit/ciocănit din interiorul aparatului.	<ul style="list-style-type: none"> Vesela nu este pusă corect în coșuri. Consultați prospectul despre încărcarea coșului. Verificați dacă brațele stropitoare se pot roti liber.
Aparatul declanșează întrerupătorul.	<ul style="list-style-type: none"> Amperajul este insuficient pentru a alimenta simultan toate aparatele aflate în uz. Verificați amperajul de la priză și capacitatea contorului sau opriți unul dintre aparatele aflate în uz. Defect electric intern al aparatului. Contactați un Centru de service autorizat.



Consultați „Înainte de prima utilizare”, „Utilizarea zilnică” sau „Informații și sfaturi” pentru alte cauze posibile.

apare din nou, contactați un Centru de service autorizat.

Pentru coduri de alarmă care nu se regăsesc în tabel, contactați un Centru de service autorizat.

După verificarea aparatului, dezactivați și activați din nou aparatul. Dacă problema

12.1 Rezultatele procesului de spălare și uscare nu sunt satisfăcătoare

Problemă	Cauză posibilă și soluție
Rezultate slabe la spălare.	<ul style="list-style-type: none"> Consultați „Utilizarea zilnică”, „Informații și sfaturi” și prospectul despre încărcarea coșului. Utilizați programe cu spălare mai intensivă. Curățați duzele brațului stropitor și filtrul. Consultați „Îngrijirea și curățarea”.
Rezultate slabe la uscare.	<ul style="list-style-type: none"> Vesela a fost lăsată prea mult timp în interiorul unui aparat închis. Nu există agent de clătire sau dozajul agentului de clătire nu este suficient. Setati dozatorul pentru agentul de clătire pe un nivel mai ridicat. Este posibil ca articolele din plastic să necesite uscarea pe prosop. Pentru cea mai bună performanță la uscare, activați opțiunea XtraDry și setați AirDry. Vă recomandăm să utilizați întotdeauna agent de clătire, chiar și în combinație cu tablete combinate.

Problemă	Cauză posibilă și soluție
Apar dăre sau pelicule albastrii pe pahare și vase.	<ul style="list-style-type: none"> • Cantitatea de agent de clătire eliberată este prea mare. Reglați nivelul pentru agentul de clătire la un nivel mai mic. • Cantitatea de detergent este prea mare.
Apar pete și picături uscate de apă pe pahare și vase.	<ul style="list-style-type: none"> • Cantitatea de agent de clătire eliberată este insuficientă. Reglați nivelul pentru agentul de clătire la un nivel mai mare. • Calitatea agentului de clătire poate fi de vină.
Vasele sunt ude.	<ul style="list-style-type: none"> • Pentru cea mai bună performanță la uscare, activați opțiunea XtraDry și setați AirDry. • Programul nu are fază de uscare sau are o fază de uscare la temperatură redusă. • Dozatorul pentru agent de clătire este gol. • Calitatea agentului de clătire poate fi de vină. • Problema poate fi cauzată de calitatea tabletelor combinate. Încercați o altă marcă sau activați dozatorul pentru agent de clătire și folosiți agent de clătire împreună cu tabletele combinate.
Interiorul aparatului este ud.	<ul style="list-style-type: none"> • Nu constituie o defectare a aparatului. Acest lucru este cauzat de umiditatea din aer care se condensează pe pereți.
Spumă anormală în timpul spălării.	<ul style="list-style-type: none"> • Utilizați doar detergent pentru mașina de spălat vase. • Există scurgeri din dozatorul pentru agentul de clătire. Contactați un Centru de service autorizat.
Urme de rugină pe tacâmuri.	<ul style="list-style-type: none"> • Este utilizată prea multă sare în apa folosită la spălare. Consultați „Dedurizatorul de apă”. • Tacâmurile din argint și oțel inoxidabil au fost puse împreună. Evitați punerea alăturată a articolelor din argint și oțel inoxidabil.
Există reziduuri de detergent în dozator la finalul programului.	<ul style="list-style-type: none"> • Tableta de detergent s-a blocat în dozator și, de aceea, nu a fost complet dizolvată de apă. • Apa nu poate dizolva detergentul din dozator. Asigurați-vă că brațul stropitor nu este blocat sau înfundat. • Asigurați-vă că articolele din coșuri nu împiedică deschiderea capacului dozatorului pentru detergent.
Miros neplăcut în interiorul aparatului.	<ul style="list-style-type: none"> • Consultați „Curățarea internă”.

Problemă	Cauză posibilă și soluție
Depuneri de calcar pe veselă, cuvă și pe interiorul ușii.	<ul style="list-style-type: none"> Nivelul de sare este scăzut, verificați indicatorul de realimentare. Capacul rezervorului pentru sare este slăbit. Apa de la robinet este dură. Consultați „Dedurizatorul de apă”. Chiar dacă folosiți tablete multifuncționale, folosiți sare și setați regenerarea dedurizatorului de apă. Consultați „Dedurizatorul de apă”. Dacă încă mai rămân depuneri de calcar, curățați aparatul cu agenți de curățare speciali dedicați pentru acest scop. Încercați un detergent diferit. Contactați producătorul detergentului.
Veselă mată, decolorată sau ciobită.	<ul style="list-style-type: none"> Asigurați-vă că sunt spălate doar articole care pot fi spălate în mașina de spălat vase. Încărcați și descărcați cu atenție coșul. Consultați prospectul despre încărcarea coșului. Puneți obiectele delicate în coșul superior.



Consultați „**Înainte de prima utilizare**”, „**Utilizarea zilnică**” sau „**Informații și sfaturi**” pentru alte cauze posibile.

13. INFORMAȚII TEHNICE

Dimensiuni	Lățime / înălțime / adâncime (mm)	446 / 818 - 898 / 550
Conexiunea la rețeaua electrică ¹⁾	Tensiune (V)	220 - 240
	Frecvență (Hz)	50
Presiunea de alimentare cu apă	Min. / Max. bar (MPa)	0.5 (0.05) / 8 (0.8)
Alimentarea cu apă	Apă rece sau caldă ²⁾	max 60°C
Capacitate	Seturi	9
Consumul de curent	Modul lăsat Pornit (W)	5.0
Consumul de curent	Modul Oprit (W)	0.50

¹⁾ Consultați plăcuța cu date tehnice pentru restul valorilor.

²⁾ Dacă apa caldă provine dintr-o sursă alternativă de energie (de ex. panouri solare, energie eoliană), utilizați o sursă de apă caldă pentru a reduce consumul de energie.

14. INFORMAȚII PRIVIND MEDIUL

Reciclați materialele marcate cu simbolul . Pentru a recicla ambalajele, acestea trebuie puse în containerele corespunzătoare. Ajuțați la protejarea mediului și a sănătății umane și la reciclarea deșeurilor din aparatele electrice și electrocasnice. Nu aruncați

aparatele marcate cu acest simbol  împreună cu deșeurile menajere. Returnați produsul la centrul local de reciclare sau contactați administrația orașului dvs.

OBSAH

1. BEZPEČNOSTNÉ INFORMÁCIE.....	48
2. BEZPEČNOSTNÉ POKYNY.....	49
3. POPIS SPOTREBIČA.....	51
4. OVLÁDACÍ PANEL.....	52
5. PROGRAMY.....	52
6. NASTAVENIA.....	54
7. VOLITELNÉ FUNKCIE.....	57
8. PRED PRVÝM POUŽITÍM.....	58
9. KAŽDODENNÉ POUŽÍVANIE.....	59
10. TIPY A RADY.....	61
11. OŠETROVANIE A ČISTENIE.....	62
12. RIEŠENIE PROBLÉMOV.....	64
13. TECHNICKÉ INFORMÁCIE.....	68

MYSLÍME NA VÁS

Ďakujeme, že ste si kúpili spotrebič značky Electrolux. Vybrali ste si výrobok, ktorý v sebe skrýva desaťročia odborných skúseností a inovácií. Je dômyselný a štýlový a pri jeho navrhovaní sme mysleli predovšetkým na vás. Pri každom použití si tak môžete byť istí, že dosiahnete vynikajúce výsledky.

Vitajte vo svete Electrolux.

Navštívte našu internetovú stránku, kde nájdete:



Tipy na používanie, brožúry, pokyny na riešenie problémov a informácie o údržbe:

www.electrolux.com/webselfservice



Zaregistrujte si výrobok a využívajte ešte lepšie služby:

www.registerelectrolux.com



Môžete si kúpiť príslušenstvo, spotrebný materiál a originálne náhradné diely pre váš spotrebič:

www.electrolux.com/shop

STAROSTLIVOSŤ A SLUŽBY ZÁKAZNÍKOM

Odporúčame, aby ste používali originálne náhradné diely.

Keď budete kontaktovať autorizované servisné stredisko, nezabudnite si pripraviť nasledujúce údaje: Model, číslo výrobku, sériové číslo.

Tieto informácie nájdete na typovom štítku.

 Varovanie/upozornenie – Bezpečnostné pokyny

 Všeobecné informácie a tipy

 Ochrana životného prostredia

Vyhradzujeme si právo na zmeny bez predchádzajúceho upozornenia.

1. ⚠ BEZPEČNOSTNÉ INFORMÁCIE

Pred inštaláciou a používaním spotrebiča si pozorne prečítajte priložený návod na používanie. Výrobca nezodpovedá za telesnú ujmu ani za škody spôsobené nesprávnou montážou alebo používaním. Tieto pokyny uskladnite na bezpečnom a prístupnom mieste, aby ste do nich mohli v budúcnosti nahliadnuť.

1.1 Bezpečnosť detí a zraniteľných osôb

- Tento spotrebič smú používať deti staršie ako 8 rokov a osoby so zníženou fyzickou, zmyslovou alebo psychickou spôsobilosťou alebo nedostatkom skúseností a znalostí, iba ak sú pod dozorom zodpovednej osoby alebo ak boli zodpovednou osobou poučené o bezpečnom používaní spotrebiča a rozumejú prípadným rizikám.
- Nedovoľte, aby sa deti hrali so spotrebičom.
- Pracie prostriedky uschovajte mimo dosahu detí.
- Keď sú dvierka otvorené, nedovoľte deťom a domácim zvieratám, aby sa k nim priblížili.
- Deti nesmú spotrebič bez dozoru čistiť ani vykonávať žiadnu údržbu na spotrebiči.

1.2 Všeobecné bezpečnostné pokyny

- Tento spotrebič je určený na používanie v domácnosti a podobnom prostredí, ako sú napr.:
 - vidiecke domy, kuchynky pre zamestnancov v obchodoch, kanceláriách a iných pracovných prostrediach,
 - pre klientov v hoteloch, motelloch, penziónoch a iných ubytovacích zariadeniach.
- Nemeňte technické charakteristiky tohto spotrebiča.
- Prevádzkový tlak vody (minimálny a maximálny) musí byť medzi 0.5 (0.05) / 8 (0.8) bar (MPa)
- Dodržiavajte maximálne množstvo 9 súprav riadu.
- Ak je poškodený elektrický napájací kábel, musíte ho dať vymeniť u výrobcu, v autorizovanom servisnom

stredisku alebo u kvalifikovanej osoby, aby sa predišlo nebezpečenstvu.

- Príbor vložte do košíka na príbor s ostrými koncami smerom nadol alebo ho vložte do zásuvky na príbor vo vodorovnej polohe s ostrými hranami smerom nadol.
- Spotrebič nenechávajte s otvorenými dverami bez dozoru, aby ste predišli náhornej šliapnutiu na spotrebič.
- Pred vykonávaním údržby spotrebič vypnite a vytiahnite jeho zástrčku zo sieťovej zásuvky.
- Na čistenie spotrebiča nepoužívajte prúd vody pod tlakom a/alebo paru.
- Ak má spotrebič na základni vetracie otvory, nesmú byť zakryté napr. kobercom.
- Spotrebič treba zapojiť do vodovodnej siete pomocou novej dodanej súpravy hadíc. Staré súpravy hadíc sa nesmú opätovne použiť.

2. BEZPEČNOSTNÉ POKYNY

2.1 Inštalácia



VAROVANIE!

Tento spotrebič smie nainštalovať iba kvalifikovaná osoba.

- Odstráňte všetky obaly.
- Neinštalujte ani nepoužívajte poškodený spotrebič.
- Spotrebič neinštalujte ani nepoužívajte na mieste, kde teplota môže klesnúť pod 0 °C.
- Dodržiavajte pokyny pre inštaláciu dodané so spotrebičom.
- Vždy dávajte pozor, ak presúvate spotrebič, pretože je ťažký. Vždy používajte ochranné rukavice a uzavretú obuv.
- Uistite sa, že konštrukcie, pod ktorými a vedľa ktorých je spotrebič nainštalovaný, sú bezpečné.

2.2 Zapojenie do elektrickej siete



VAROVANIE!

Hrozí nebezpečenstvo požiaru a zásahu elektrickým prúdom.

- Spotrebič musí byť uzemnený.
- Uistite sa, že parametre na typovom štítku sú kompatibilné s elektrickým napätím zdroja napájania.
- Vždy používajte správne inštalovanú uzemnenú zásuvku.
- Nepoužívajte viaczásuvkové adaptéry a predlžovacie káble.
- Uistite sa, že zástrčka a prívodný elektrický kábel nie sú poškodené. Ak prívodný elektrický kábel spotrebiča treba vymeniť, túto operáciu smie urobiť iba pracovník autorizovaného servisného strediska.
- Sieťovú zástrčku pripojte do sieťovej zásuvky až po dokončení inštalácie. Po inštalácii sa uistite, že máte prístup k sieťovej zástrčke.

- Spotrebič neodpájajte potiahnutím za sieťové káble. Vždy ťahajte za zástrčku.
- Tento spotrebič spĺňa smernice EHS.
- Iba pre Spojené kráľovstvo a Írsko. Tento spotrebič je vybavený 13 A sieťovou zástrčkou. Ak je potrebné vymeniť poistku sieťovej zástrčky, použite iba 13 A ASTA (BS 1362) poistku.

2.3 Pripojenie na vodovodné potrubie

- Vodné hadice nesmiete poškodiť.
- Pred pripojením k novým potrubiam alebo potrubiam, ktoré boli opravené alebo vybavené novými zariadeniami (vodomery atď.), nechajte vodu stiečť, kým nebude čistá a číra.
- Uistite sa, že počas alebo po prvom použití spotrebiča neuniká viditeľne voda.
- Prívodná hadica na vodu má bezpečnostný ventil a puzdro s vnútorným elektrickým káblom.

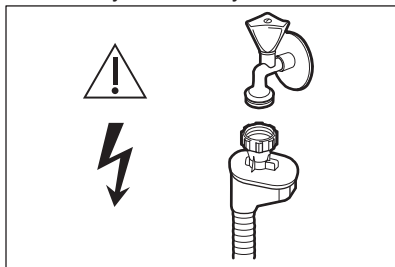

VAROVANIE!
Nebezpečné napätie.

- Ak je prívodná hadica poškodená, okamžite zatvorte vodovodný kohútik a vytiahnite zástrčku zo zásuvky elektrickej siete. Kontaktujte autorizované servisné stredisko, aby vymenili prívodnú hadicu.

2.4 Použitie

- Na otvorené dvierka si nesadajte ani na ne nestúpajte.

- Umývacie prostriedky do umývačky sú nebezpečné. Dodržiavajte bezpečnostné pokyny na obale umývacieho/pracieho prostriedku.
- Nepite vodu zo spotrebiča a nehrajte sa s ňou.
- Nevyberajte riad zo spotrebiča, kým sa neskončí program. Na riade môže zostať zvyšky umývacieho prostriedku.
- Ak otvoríte dvierka, keď je spustený program, zo spotrebiča môže uniknúť horúca para.
- Horľavé produkty alebo predmety, ktoré obsahujú horľavé látky, nekladajte do spotrebiča, do jeho blízkosti ani naň.

2.5 Vnútrorné osvetlenie



VAROVANIE!
Nebezpečenstvo poranenia.

- Tento spotrebič má vnútorné osvetlenie, ktoré sa zapína a vypína pri otváraní a zatváraní dvierok.
- Žiarovka v tomto spotrebiči nie je vhodná na osvetlenie izieb domácností.
- Ak treba vymeniť žiarovku, obráťte sa na servisné stredisko.

2.6 Likvidácia



VAROVANIE!
Nebezpečenstvo poranenia alebo udusenía.

- Spotrebič odpojte od elektrickej siete.
- Odrežte elektrický kábel a zlikvidujte ho.
- Odstráňte západku dvierok, aby ste zabránili uviaznutiu detí a domácich zvierat v spotrebiči.

3. POPIS SPOTREBIČA

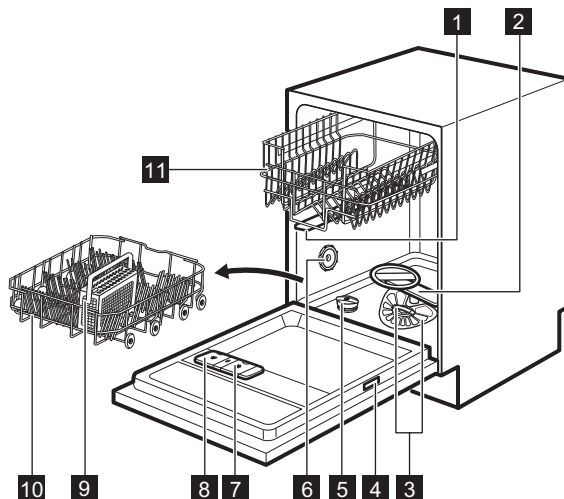

1 Horné sprchovacie rameno

2 Dolné sprchovacie rameno

3 Filtre

4 Typový štítok

5 Zásobník na soľ

6 Vetrací otvor

7 Dávkač leštidla

8 Dávkač umývacieho prostriedku

9 Košík na príbor

10 Dolný kôš

11 Horný kôš

3.1 Beam-on-Floor

Beam-on-Floor je svetelný ukazovateľ, ktorý sa objavuje na podlahe pod dverkami spotrebiča.

- Po spustení programu sa rozsvieti červený ukazovateľ a ostane svietiť počas trvania programu.
- Po skončení programu červený ukazovateľ zmizne.
- Keď má spotrebič poruchu, svetelný ukazovateľ bliká načerveno.



Funkcia Beam-on-Floor sa vypne, keď je spotrebič vypnutý.



Keď sa počas fázy sušenia zapne AirDry, svetelná indikácia na podlahe nemusí byť úplne viditeľná. Ak chcete zistiť, či sa skončil cyklus, pozrite sa na ovládací panel.

4. OVLÁDACÍ PANEL

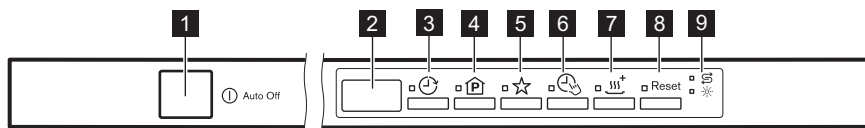

1 Tlačidlo Zap/Vyp

2 Displej

3 Tlačidlo Delay

4 Tlačidlo Program

5 Tlačidlo MyFavourite



6 Tlačidlo TimeManager

7 Tlačidlo XtraDry

8 Tlačidlo Reset



9 Ukazovatele

4.1 Ukazovatele

Ukazovateľ	Popis
	Ukazovateľ stavu leštidla. Počas programu nikdy nesvieti.
	Ukazovateľ stavu soli. Počas programu nikdy nesvieti.

5. PROGRAMY

Program	Stupeň znečistenia Druh náplne	Fázy programu	Voliteľné funkcie
P1 ECO 1)	<ul style="list-style-type: none"> Bežné znečistenie Porcelán a jedálenský príbor 	<ul style="list-style-type: none"> Predumytie Umývanie 50 °C Oplachovanie Sušenie 	<ul style="list-style-type: none"> TimeManager XtraDry
P2 AUTO 2)	<ul style="list-style-type: none"> Všetko Porcelán, jedálenský príbor, hrnce a panvice 	<ul style="list-style-type: none"> Predumytie Umývanie od 45 °C do 70 °C Oplachovanie Sušenie 	<ul style="list-style-type: none"> XtraDry
P3  3)	<ul style="list-style-type: none"> Rôzne znečistenie Porcelán, jedálenský príbor, hrnce a panvice 	<ul style="list-style-type: none"> Predumytie Umývanie 50 °C a 65 °C Oplachovanie Sušenie 	<ul style="list-style-type: none"> TimeManager XtraDry

Program	Stupeň znečistenia Druh náplne	Fázy programu	Voliteľné funkcie
P4 	<ul style="list-style-type: none"> • Silné znečistenie • Porcelán, jedálenský príbor, hrnce a panvice 	<ul style="list-style-type: none"> • Predumytie • Umývanie 70 °C • Oplachovanie • Sušenie 	<ul style="list-style-type: none"> • TimeManager • XtraDry
P5 	<ul style="list-style-type: none"> • Čerstvé znečistenie • Porcelán a jedálenský príbor 	<ul style="list-style-type: none"> • Umývanie 60 °C alebo 65 °C • Oplachovanie 	<ul style="list-style-type: none"> • XtraDry
P6 	<ul style="list-style-type: none"> • Všetko 	<ul style="list-style-type: none"> • Predumytie 	

1) S týmto programom dosiahnete najúčinnjšie využitie vody a energie pri bežne znečistenom porceláne a príbore. (Toto je štandardný testovací program pre skúšobne.)



2) Spotrebič rozoznáva stupeň znečistenia a množstvo položiek v košoch. Automaticky upravuje teplotu a množstvo vody, spotrebu energie a trvanie programu.

3) S týmto programom môžete umývať riad s rôznym znečistením. Veľmi znečistený riad umiestnite do dolného koša, riad s bežným znečistením do horného koša. Tlak a teplota vody v dolnom koši sú vyššie než v hornom koši.

4) S týmto programom môžete umývať čerstvo znečistený riad. Za krátky čas dosiahnete dobré výsledky umývania.

5) S týmto programom môžete rýchlo opláchnuť riad, aby ste predišli prischnutiu zvyškov jedál k riadu a tvorbe pachov v spotrebiči. S týmto programom nepoužívajte umývací prostriedok.

5.1 Spotreba

Program 1)	Voda (l)	Energia (kWh)	Trvanie (min)
P1 ECO	9.9	0.688	240
P2 AUTO	6 - 12	0.5 - 1.2	40 - 150
P3 	11 - 13	1.0 - 1.2	130 - 150
P4 	11 - 13	1.0 - 1.2	130 - 150
P5 	8	0.6 - 0.8	30

Program 1)	Voda (l)	Energia (kWh)	Trvanie (min)
P6 	4	0.1	14

1) Hodnoty spotreby ovplyvňujú nasledujúce faktory: tlak a teplota vody, kolísanie napätia v elektrickej sieti, voliteľné funkcie a množstvo riadu.

5.2 Informácie pre skúšobne

Ak potrebujete informácie ohľadne testovania, pošlite e-mail na adresu:

info.test@dishwasher-production.com

Uvedte číslo výrobku (PNC) uvedené na typovom štítku.

6. NASTAVENIA

6.1 Režim výberu programu a používateľský režim

Keď je spotrebič v režime výberu programu, môžete nastaviť program a vojsť do používateľského režimu.

Nastavenia dostupné v používateľskom režime:

- Úroveň zmäkčovača vody podľa tvrdosti vody.
- Zapnutie alebo vypnutie zvukového signálu na konci programu.
- Zapnutie alebo vypnutie ukazovateľa doplnenia leštidla.
- Zapnutie alebo vypnutie funkcie AirDry.

Keďže si spotrebič zapamätá uložené nastavenia, nie je potrebné ho konfigurovať pred každým cyklom.

Nastavenie režimu výberu programu







Spotrebič je v režime výberu programu, keď sa na displeji zobrazí číslo programu **P1**.

Po zapnutí je spotrebič štandardne v režime výberu programu. Ak nie je, nastavte režim výberu programu nasledovným spôsobom:

Stlačte a podržte **Reset**, až kým spotrebič nebude v režime výberu programu.

Vstup do používateľského režimu

Skontrolujte, či je spotrebič v režime výberu programu.

Ak chcete vstúpiť do používateľského režimu, súčasne stlačte a podržte tlačidlá  a , až kým ukazovateľ , ,  a  nezačnú blikať a displej nebude prázdny.

6.2 Zmäkčovač vody

Zmäkčovač vody odstraňuje z pritekajúcej vody minerály, ktoré by mohli mať negatívny vplyv na účinnosť umývania a na spotrebič.

Čím vyšší je obsah týchto minerálov, tým tvrdšia je voda. Tvrdosť vody sa meria v príslušných stupniciach.

Zmäkčovač vody treba nastaviť podľa tvrdosti vody vo vašom regióne. Informáciu o tvrdosti vody vo vašej lokalite vám poskytne miestna vodárenská spoločnosť. Je dôležité nastaviť správnu úroveň zmäkčovača vody, aby ste dosiahli dobré výsledky umývania.

Tvrdosť vody

Nemecké stupne (°dH)	Francúzske stupne (°fH)	mmol/l	Clarkove stupne	Úroveň zmäkčovača vody
47 - 50	84 - 90	8.4 - 9.0	58 - 63	10
43 - 46	76 - 83	7.6 - 8.3	53 - 57	9
37 - 42	65 - 75	6.5 - 7.5	46 - 52	8
29 - 36	51 - 64	5.1 - 6.4	36 - 45	7
23 - 28	40 - 50	4.0 - 5.0	28 - 35	6
19 - 22	33 - 39	3.3 - 3.9	23 - 27	5 1)
15 - 18	26 - 32	2.6 - 3.2	18 - 22	4
11 - 14	19 - 25	1.9 - 2.5	13 - 17	3
4 - 10	7 - 18	0.7 - 1.8	5 - 12	2
<4	<7	<0.7	< 5	1 2)

1) Nastavenie z výroby.

2) Pri tejto úrovni nepoužívajte soľ.

Či už použijete štandardný umývací prostriedok alebo kombinované umývacie tablety (so soľou alebo bez nej), nastavte správnu úroveň tvrdosti vody, aby zostal ukazovateľ doplnenia soli aktívny.



Kombinované umývacie tablety s obsahom soli nie sú dostatočne účinné na zmäkčenie tvrdej vody.

Nastavenie úrovne zmäkčovača vody

Skontrolujte, či je spotrebič v používateľskom režime.

- Stlačte tlačidlo .
 - Ukazovatele , a zhasnú.
 - Ukazovateľ naďalej bliká.
 - Na displeji sa zobrazí aktuálne nastavenie: napr. 5 = úroveň 5.
- Opakovaným stláčaním tlačidla zmeníte nastavenie.
- Stlačením tlačidla Zap./Vyp. potvrdíte nastavenie.

6.3 Ukazovateľ doplnenia leštidla

Leštadlo pomáha osušiť riad bez škvŕn a usadenín.

Leštadlo sa automaticky uvoľňuje pri fáze horúceho oplachovania.





Keď je zásobník na leštadlo prázdny, rozsvieti sa ukazovateľ leštidla, aby vás upozornil na doplnenie leštidla. Ak sú výsledky čistenia uspokojivé iba pri používaní kombinovaných umývacích tabliet, môžete deaktivovať upozornenie na doplnenie leštidla. Pre najlepší výkon sušenia však vždy používajte leštadlo.

Ak použijete štandardný umývací prostriedok alebo kombinované umývacie tablety bez leštidla, indikáciu zapnite, aby ukazovateľ doplnenia leštidla správne fungoval.

Vypnutie ukazovateľa doplnenia leštidla

Skontrolujte, či je spotrebič v používateľskom režime.

- Stlačte tlačidlo .

- Ukazovatele ,  a  zhasnú.
- Ukazovateľ  naďalej bliká.
- Na displeji sa zobrazí aktuálne nastavenie:

$! d$ = ukazovateľ doplnenia leštidla je zapnutý (nastavenie z výroby).

2. Stlačením tlačidla  zmeníte nastavenie.

$□ d$ = ukazovateľ doplnenia leštidla je vypnutý.

3. Stlačením tlačidla Zap./Vyp. potvrďte nastavenie.







6.4 Zvukové signály

Zvukové signály zaznejú v prípade poruchy spotrebiča. Tieto zvukové signály nie je možné vypnúť.

Zvukový signál môže zaznieť aj po skončení programu. Štandardne je tento zvukový signál vypnutý, ale môžete ho zapnúť.

Zapnutie zvukového signálu po skončení programu

Skontrolujte, či je spotrebič v používateľskom režime.

1. Stlačte tlačidlo .
 - Ukazovatele ,  a  zhasnú.
 - Ukazovateľ  naďalej bliká.
 - Na displeji sa zobrazí aktuálne nastavenie:
 - $□ b$ = zvukový signál je vypnutý.
 - $! b$ = zvukový signál je zapnutý.
2. Stlačením tlačidla  zmeníte nastavenie.
3. Stlačením tlačidla Zap./Vyp. potvrďte nastavenie.

6.5 AirDry

AirDry zlepšuje účinnosť sušenia pri nižšej spotrebe energie.

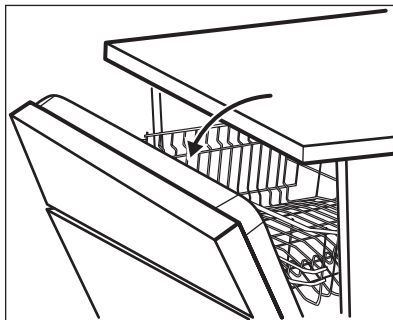

 Počas fázy sušenia sa dvierka otvoria automaticky a ostanú pootvorené.

 **UPOZORNENIE!**
Nepokúšajte sa o zatvorenie dvierok spotrebiča do 2 minút od automatického otvorenia. Mohlo by to spôsobiť poškodenie spotrebiča.





Funkcia AirDry je automaticky aktivovaná pri všetkých programoch okrem programu .



Ak chcete zlepšiť účinnosť sušenia, pozrite si voliteľnú funkciu XtraDry alebo zapnite AirDry.

 **UPOZORNENIE!**
Ak majú k spotrebiču prístup deti, odporúčame vypnúť funkciu AirDry, keďže by mohlo otvorenie dvierok predstavovať nebezpečenstvo.

Vypnutie AirDry

Skontrolujte, či je spotrebič v používateľskom režime.

1. Stlačte tlačidlo .
 - Ukazovatele ,  a  zhasnú.
 - Ukazovateľ  naďalej bliká.
 - Na displeji sa zobrazí aktuálne nastavenie: $! □$ = funkcia AirDry je zapnutá.

2. Stlačením  zmeníte nastavenie:
 = funkcia AirDry je vypnutá.
3. Stlačením tlačidla Zap./Vyp. potvrdíte nastavenie.

6.6 MyFavourite

Táto voliteľná funkcia umožňuje nastaviť a uložiť najčastejšie používaný program.

Môžete uložiť iba 1 program. Nové nastavenie zruší predchádzajúce.

Uloženie programu MyFavourite

1. Nastavte zvolený program. Dostupné voliteľné funkcie môžete tiež uložiť spolu s programom.

2. Stlačte a podržte tlačidlo , až kým ukazovateľ programu a ukazovatele voliteľných funkcií nebudú niekoľko sekúnd blikať.

Nastavenie programu MyFavourite

Stlačte tlačidlo .

- Svieta ukazovateľ MyFavourite.
- Na displeji sa zobrazuje číslo a trvanie programu.
- Ak boli spolu s programom uložené voliteľné funkcie, rozsvietia sa ukazovatele príslušných voliteľných funkcií.

7. VOLITEĽNÉ FUNKCIE

 Požadované funkcie musíte aktivovať pred každým spustením programu. Voliteľné funkcie nie je možné zapnúť či vypnúť pri spustení programe.

 Nie všetky voliteľné funkcie sú navzájom kompatibilné. Ak ste zvolili nekompatibilné funkcie, spotrebič automaticky deaktivuje jednu alebo viac funkcií. Svieta zostanú iba ukazovatele aktívnych funkcií.

7.1 XtraDry

Aktivujte túto funkciu, aby ste zlepšili výkon sušenia. Použitie funkcie XtraDry môže ovplyvniť trvanie niektorých programov, spotrebu vody a teplotu posledného oplachovania.

XtraDry je trvalou voliteľnou funkciou pre všetky programy okrem **ECO** a nemusíte ju nastavovať s každým cyklom.

Pri iných programoch je nastavenie XtraDry trvalé a automaticky sa použije pre ďalšie cykly. Túto konfiguráciu môžete kedykoľvek zmeniť.

 Pri každom zapnutí **ECO** sa voliteľná funkcia XtraDry vypne a treba ju vybrať manuálne.

Zapnutím funkcie XtraDry sa vypne funkcia TimeManager a naopak.

Zapnutie XtraDry

Stlačte tlačidlo . Rozsvietia sa príslušný ukazovateľ.

Ak nie je možné voliteľnú funkciu použiť pre daný program, príslušný ukazovateľ sa nerozsvieti alebo na niekoľko sekúnd rýchlo zablíkajú a potom zhasne. Na displeji sa zobrazí aktualizované trvanie programu.

7.2 TimeManager

Táto možnosť zvyšuje tlak a teplotu vody. Fázy umývania a sušenia sú kratšie.

Celkové trvanie programu sa skráti približne o 50 %.

Účinnosť umývania je rovnaká ako pri programe s bežným trvaním. Môže sa zhoršiť účinnosť sušenia.

Zapnutie TimeManager

Stlačte tlačidlo , rozsvieti sa príslušný ukazovateľ.

Ak nie je možné voliteľnú funkciu použiť pre daný program, príslušný ukazovateľ

8. PRED PRVÝM POUŽITÍM

1. Uistite sa, že aktuálna nastavená úroveň zmäkčovača vody zodpovedá tvrdosti pritekajúcej vody. Ak nie, upravte úroveň zmäkčovača vody.
2. Naplňte zásobník na soľ.
3. Naplňte dávkovač leštidla.
4. Otvorte vodovodný ventil.
5. Spustíte program, aby ste odstránili prípadné zvyšky z výroby, ktoré môžu byť stále vnútri spotrebiča.

Nepoužite umývací prostriedok a do košíkov nedávajte riad.

Po spustení programu môže spotrebiču trvať až do 5 minút, kým doplní zmäkčovač vody. Zdá sa, že spotrebič nefunguje. Fáza umývania začne až po skončení tohto procesu. Proces sa pravidelne opakuje.

8.1 Zásobník na soľ



UPOZORNENIE!

Používajte iba hrubozrnnú soľ určenú pre umývačky. Jemná soľ zvyšuje riziko korózie.

Soľ sa používa na regeneráciu v zmäkčovači vody a na zabezpečenie dobrých výsledkov umývania pri každodennom používaní.

Plnenie zásobníka na soľ

1. Otočte viečko zásobníka na soľ doľava a vyberte ho.
2. Do zásobníka na soľ nalejte 1 liter vody (iba keď dopĺňate soľ prvýkrát).
3. Do zásobníka na soľ nasypete 1 kg soli (kým nebude plný).

sa nerozsvieti alebo na niekoľko sekúnd rýchlo zablíkajú a potom zhasne. Na displeji sa zobrazí aktualizovaná dĺžka trvania programu.

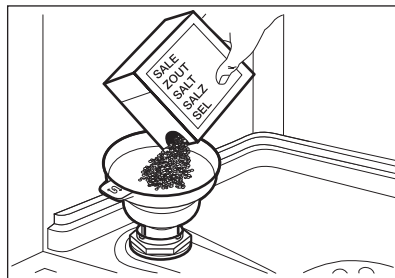

4. Opatrne potraсте lievik za rukoväť, aby sa dostali dnu aj posledné granule.
5. Soľ z okolia otvoru zásobníka na soľ odstráňte.

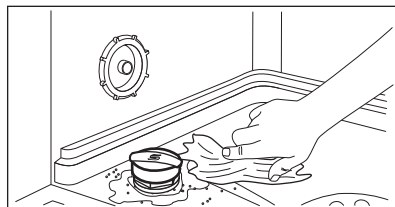

6. Zásobník na soľ zatvorte otočením veka zásobníka doprava.



UPOZORNENIE!

Pri naplnení zásobníka na soľ z neho môže vytečť voda a soľ. Po naplnení zásobníka na soľ okamžite spustíte program, aby ste predišli korózii.

8.2 Naplnenie dávkovača leštidla

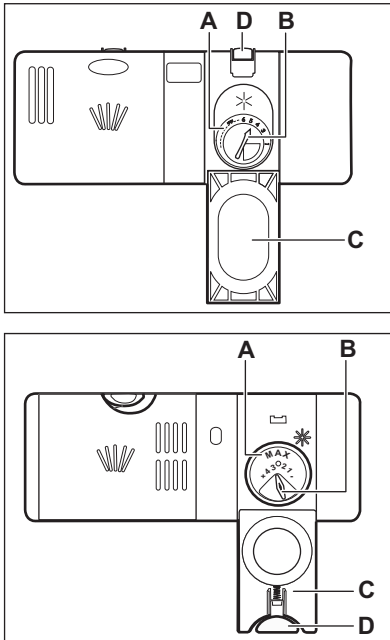

UPOZORNENIE!

Používajte výhradne leštidlo pre umývačky riadu.

1. Stlačením uvoľňovacieho tlačidla (D) otvoríte veko (C).
2. Leštidlo nalejte do dávkovača leštidla (A), až kým nedosiahne úroveň naplnenia 'max'.
3. Rozliate leštidlo odstráňte pomocou handričky, aby ste predišli tvorbe veľkého množstva peny.
4. Zatvorte veko. Skontrolujte, či uvoľňovacie tlačidlo zapadlo na svoje miesto.



Volič dávkovania (B) môžete otočiť v škále od polohy 1 (najmenšie množstvo) po polohu 4 alebo 6 (najväčšie množstvo).

9. KAŽDODENNÉ POUŽÍVANIE

1. Otvorte vodovodný ventil.
2. Stlačením tlačidla Zap/Vyp spotrebič zapnite.

Skontrolujte, či je spotrebič v režime výberu programu.

- Ak svieti ukazovateľ soli, naplňte zásobník na soľ.
- Ak svieti ukazovateľ leštidla, naplňte dávkovač leštidla.

3. Do košov vložte riad.
4. Pridajte umývací prostriedok.
5. Nastavte a spustíte správny program pre daný druh náplne a stupeň jej znečistenia.

9.1 Používanie umývacieho prostriedku

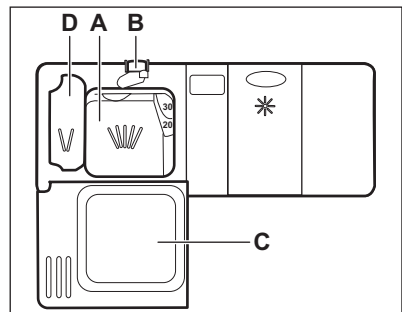

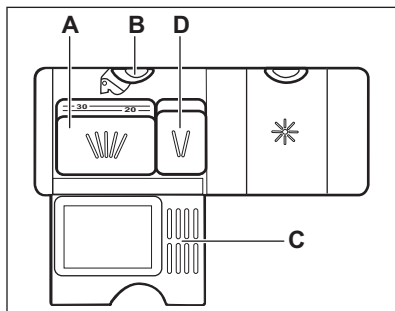

1. Stlačením uvoľňovacieho tlačidla (B) otvoríte kryt (C).
2. Umývací prostriedok vo forme prášku alebo tablety pridajte do priehradky (A).
3. Ak má program fázu predumývania, pridajte malé množstvo umývacieho prostriedku do priehradky (D).
4. Zatvorte veko. Skontrolujte, či uvoľňovacie tlačidlo zapadlo na svoje miesto.

9.2 Nastavenie a spustenie programu



Funkcia Auto Off

Táto funkcia znižuje spotrebu energie automatickým vypnutím spotrebiča, keď nie je v prevádzke.

Funkcia sa spustí:

- 5 minút po skončení programu.
- Po 5 minútach, ak sa nespustí program.

Spustenie programu

1. Dvierka spotrebiča nechajte pootvorené.
2. Stlačením tlačidla Zap./Vyp. spotrebič zapnete. Skontrolujte, či je spotrebič v režime výberu programu.
3. Opakovane stláčajte , kým sa na displeji nezobrazí číslo zvoleného programu. Na displeji sa približne na 3 sekundy zobrazí číslo programu a následne trvanie programu.
 - Pre výber programu MyFavourite stlačte .

- Rozsvietenie sa ukazovatele voliteľných funkcií súvisiacich s programom MyFavourite.
4. Nastavte použiteľné funkcie.
 5. Zatvorte dvierka spotrebiča a program sa spustí.

Spustenie programu s posunutým štartom

1. Nastavte program.
2. Stláčajte tlačidlo , kým sa na displeji nezobrazí čas posunutia, ktorý chcete nastaviť (od 1 do 24 hodín).

Rozsvietenie sa ukazovateľ posunutého štartu.

3. Odpočítavanie spustíte zatvorením dvierok spotrebiča.

Pri spustenom odpočítavaní môžete zvýšiť čas posunutia ale nemôžete zmeniť výber programov a voliteľných funkcií.

Keď sa odpočítavanie skončí, program sa spustí.

Otvorenie dvierok spusteného spotrebiča

Ak otvoríte dvierka pri spustenom programe, spotrebič sa zastaví. Môže to ovplyvniť spotrebu energie a trvanie programu. Po zatvorení dvierok bude spotrebič pokračovať od bodu, v ktorom bol program prerušený.



• Ak počas fázy sušenia dvierka otvoríte na viac ako 30 sekúnd, spustený program sa skončí. Nestane sa tak pri otvorení dvierok funkciou AirDry.



• Do 2 minút od automatického otvorenia dvierok funkciou AirDry sa nepokúšajte o zatvorenie dvierok, keďže by mohlo dôjsť k poškodeniu spotrebiča. Ak neskôr zatvoríte dvierka na ďalšie 3 minúty, spustený program sa skončí.

Zrušenie posunutého štartu počas odpočítavania

Ak zrušíte posunutý štart, bude potrebné znovu nastaviť program a voliteľné funkcie.

Stlačte a podržte **Reset**, až kým spotrebič nebude v režime výberu programu.

Zrušenie programu

Stlačte a podržte **Reset**, až kým spotrebič nebude v režime výberu programu.
Pred spustením nového programu skontrolujte, či sa v dávkovači

umývacieho prostriedku nachádza umývací prostriedok.

Koniec programu

Po skončení programu sa na displeji zobrazí 0:00.

Všetky tlačidlá sú neaktívne, okrem tlačidla Zap/Vyp.

1. Stlačte tlačidlo Zap/Vyp alebo počkajte, kým funkcia Auto Off automaticky nevyhne spotrebič. Ak otvoríte dvierka pred zapnutím Auto Off, spotrebič sa automaticky vypne.
2. Zatvorte vodovodný kohútik.

10. TIPY A RADY

10.1 Všeobecne

Nasledujúce tipy vám zaistia optimálny výsledok umývania a sušenia pri každodennom používaní a zároveň vám pomáhajú chrániť životné prostredie.

- Z riadu odstráňte väčšie zvyšky jedla a vyhodte ich do smetného koša.
- Riad ručne neoplachujte. V prípade potreby použite program Predumytie/ Optáčchnutie (ak je k dispozícii) alebo zvolte program s predumývaním.
- Vždy využite celý priestor košov.
- Pri vkladaní riadu do spotrebiča sa uistite, že voda z trysiek ramena sa všade dostane a dôkladne umyje každý kus riadu. Uistite sa, že sa jednotlivé kusy riadu nedotýkajú ani neprekrývajú.
- Prostriedok do umývačky riadu, leštidlo a soľ môžete používať samostatne alebo môžete použiť kombinované umývacie tablety (napr. „3v1“, „4v1“, „Všetko v 1“). Postupujte podľa pokynov uvedených na balení.
- Nastavte správny program pre daný druh náplne a stupeň jej znečistenia. S týmto ECO programom dosiahnete najúčinnnejšie využitie vody a energie pri bežne znečistenom porceláne a príbore.

10.2 Používanie soli, leštidla a umývacieho prostriedku

- Používajte iba soľ, leštidlo a umývací prostriedok pre umývačky. Iné výrobky by mohli spôsobiť poškodenie spotrebiča.
- V oblastiach s tvrdou a veľmi tvrdou vodou v záujme dosiahnutia optimálnych výsledkov umývania a sušenia odporúčame používať umývací prostriedok (prášok, gél, tablety bez prídavných funkcií), leštidlo a soľ samostatne.
- Minimálne raz za mesiac spustite spotrebič s čističom na spotrebič špeciálne určeným na tento účel.
- Umývacie tablety sa pri krátkych programoch nerozpustia úplne. Ak sa chcete vyhnúť zvyškom umývacích tabliet na kuchynskom riade, odporúčame, aby ste tablety používali pri dlhších programoch.
- Nepoužívajte väčšie ako správne množstvo umývacieho prostriedku. Pozrite si pokyny na obale umývacieho prostriedku.

10.3 Čo robiť, ak chcete prestať používať kombinované umývacie tablety

Skôr ako začnete používať osobitne umývací prostriedok, soľ a leštidlo, postupujte nasledovne.

1. Nastavte najvyššiu úroveň zmäkčovača vody.
2. Presvedčte sa, že zásobník na soľ a dávkovač leštidla sú plné.
3. Spustíte najkratší program s fázou oplachovania. Nepridávajte umývací prostriedok a do košov nedávajte riad.
4. Po skončení programu nastavte zmäkčovač vody podľa tvrdosti vody vo vašej oblasti.
5. Upravte dávkovanie leštidla.
6. Zapnite ukazovateľ doplnenia leštidla.

10.4 Vkládanie riadu do košov

- Spotrebič používajte len na umývanie predmetov, ktoré sú vhodné na umývanie v umývačke riadu.
- Do spotrebiča nedávajte riad vyrobený z dreva, rohoviny, hliníka, cínu a medi.
- Do spotrebiča nekladajte predmety, ktoré môžu absorbovať vodu (špongie, handričky).
- Z riadu odstráňte zvyšky jedla.
- Zvyšky pripáleného jedla na riade nechajte odmočiť.
- Duté predmety (šálky, poháre a panvice) umiestnite otvorom smerom nadol.
- Dbajte na to, aby do seba nezapadli kusy príboru a riadu. Lyžice premiešajte s iným príborom.

- Dávajte pozor, aby sa poháre navzájom nedotýkali.
- Malé predmety vložte do košíka na príbor.
- Lhké predmety vložte do horného koša. Zabezpečte, aby sa predmety nehýbali.
- Pred spustením programu skontrolujte, či sa sprchovacie rameno môže voľne otáčať.

10.5 Pred spustením programu

Ubezpečte sa, že:

- Filtre sú čisté a správne nainštalované.
- Veko zásobníka na soľ je pevne zatvorené.
- Sprchovacie ramená nie sú upchané.
- V spotrebiči je soľ do umývačky riadu a leštidlo (pokiaľ nepoužívate kombinované umývacie tablety).
- Riad v košoch je umiestnený v správnej polohe.
- Program je vhodný pre daný typ riadu a stupeň jeho znečistenia.
- Použili ste správne množstvo umývacieho prostriedku.

10.6 Vyprázdnenie košov

1. Pred vybratím zo spotrebiča nechajte riad vychladnúť. Horúci riad sa ľahko poškodí.
2. Vyprázdnite najprv dolný kôš a potom horný kôš.



Po skončení programu môže na bokoch a na dvierkach spotrebiča zostať voda.

11. OŠETROVANIE A ČISTENIE



VAROVANIE!

Pred vykonávaním údržby spotrebič vypnite a vyťahnite jeho zástrčku zo sieťovej zásuvky.



Znečistené filtre a upchané sprchovacie ramená zhoršujú výsledky umývania. Pravidelne ich kontrolujte a v prípade potreby ich vyčistite.

11.1 Čistenie filtrov

Filtračný systém sa skladá z 3 častí.

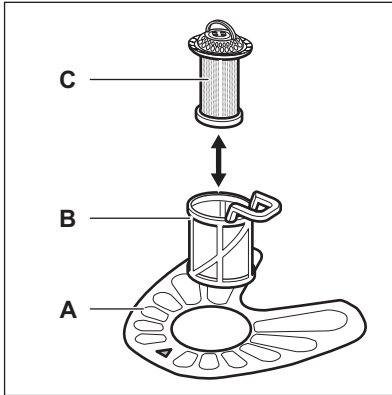

1. Filter (B) otočte proti smeru hodinových ručičiek a vyberte ho.

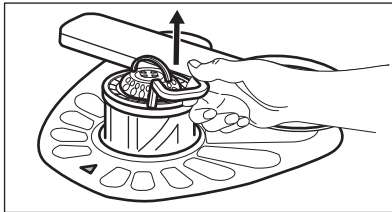
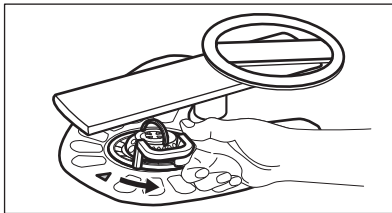

2. Filter (C) vyberte z filtra (B).
3. Vyberte plochý filter (A).

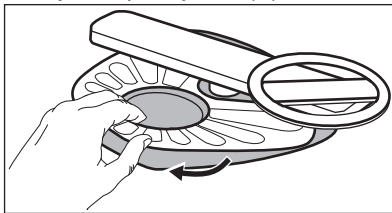

4. Filtre umyte.

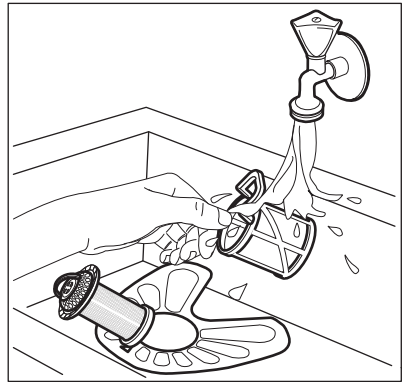

5. Uistite sa, že v odpadovej nádrži alebo okolo jej okrajov nie sú zvyšky jedla alebo nečistôt.
6. Plochý filter dajte späť na miesto (A). Uistite sa, či je úplne zasunutý pod 2 vodiacimi lištami.

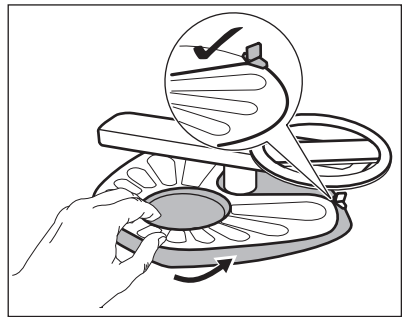

7. Namontujte filtre (B) a (C).
8. Filter (B) dajte späť do plochého filtra (A). Otáčajte ho v smere hodinových ručičiek, kým nezacvakne.

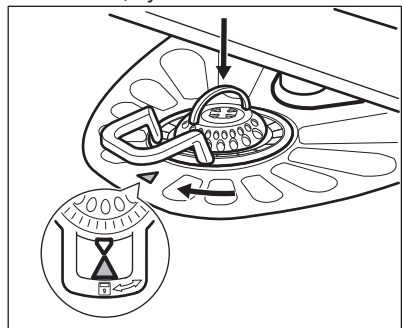

**UPOZORNENIE!**

Nesprávna poloha filtrov môže spôsobiť zlé výsledky umývania a poškodiť spotrebič.

11.2 Čistenie sprchovacích ramien

Sprchovacie ramená nevyberajte. Ak sa otvory na sprchovacích ramenách upchajú, odstráňte nečistoty špicatým predmetom.

11.3 Vonkajšie čistenie

- Spotrebič čistite vlhkou mäkkou handričkou.
- Používajte iba neutrálne saponáty.

12. RIEŠENIE PROBLÉMOV

Ak sa spotrebič nespustí alebo ak sa zastaví počas prevádzky, pred kontaktovaním autorizovaného servisného strediska skontrolujte, či nedokážete problém vyriešiť pomocou informácií v tabuľke.

**VAROVANIE!**

Nesprávne vykonané opravy môžu vážne ohroziť bezpečnosť používateľa. Všetky opravy musí vykonať kvalifikovaný personál.

- Nepoužívajte abrazívne prostriedky, drôtenky ani rozpúšťadlá.





11.4 Čistenie vnútra

- Spotrebič vrátane gumeného tesnenia na dvierkach opatrne vyčistíte mäkkou vlhkou handričkou.
- Ak pravidelne používate krátke programy, môžu sa vnútri spotrebiča usadzovať zvyšky mastnoty a vodný kameň. Ak tomu chcete zabrániť, odporúčame vám minimálne 2-krát mesačne použiť dlhý program.
- V záujme zachovania optimálneho výkonu spotrebiča vám odporúčame raz mesačne použiť špeciálny čistiaci prostriedok pre umývačky. Postupujte podľa pokynov na obale výrobku.

Pri niektorých poruchách sa na displeji zobrazí chybový kód.

Väčšinu problémov, ktoré sa vyskytnú, môžete vyriešiť bez toho, aby ste kontaktovali autorizované servisné stredisko.

Problém a chybový kód	Možná príčina a riešenie
Spotrebič sa nedá zapnúť.	<ul style="list-style-type: none"> • Uistite sa, že je zástrčka pripojená do sieťovej zásuvky. • Uistite sa, že poistka v poistkovej skrini nie je poškodená ani vyhodенá.
Program sa nespúšťa.	<ul style="list-style-type: none"> • Uistite sa, že sú dvierka spotrebiča zatvorené. • Ak je nastavený posunutý štart, zrušte ho alebo počkajte na dokončenie odpočítavania. • Spotrebič začal proces regenerácie v zmäkčovači vody. Proces trvá približne 5 minút.

Problém a chybový kód	Možná příčina a řešení
Do spotřebiča nepřitekává voda. Na displeji sa zobrazuje symbol  alebo  .	<ul style="list-style-type: none"> • Uistite sa, že je otvorený vodovodný kohútik. • Uistite sa, že je tlak pritekajúcej vody dostatočný. Príslušné informácie získate od dodávateľa vody. • Uistite sa, že vodovodný kohútik nie je upchatý. • Uistite sa, že nie je upchatý filter v prírodnej hadici. • Uistite sa, že prírodná hadica nie je skrútená ani ohnutá.
Spotrebič nevypustí vodu. Na displeji sa zobrazí symbol  .	<ul style="list-style-type: none"> • Uistite sa, že odtokové potrubie nie je upchaté. • Uistite sa, že nie je upchatý filter v odtokovej hadici. • Uistite sa, že vnútorný filtračný systém nie je upchatý. • Uistite sa, že odtoková hadica nie je skrútená ani ohnutá.
Zaplo sa zariadenie proti vytopeniu. Na displeji sa zobrazí symbol  .	<ul style="list-style-type: none"> • Zatvorte vodovodný kohútik a obráťte sa na autorizované servisné stredisko.
Spotrebič sa počas prevádzky viackrát vypne a zapne.	<ul style="list-style-type: none"> • Je to bežné. Prináša to optimálne výsledky umývania a úsporu energie.
Program trvá príliš dlho.	<ul style="list-style-type: none"> • Zvoľte voliteľnú funkciu TimeManager, aby ste skrátili čas programu. • Ak je nastavený posunutý štart, zrušte ho alebo počkajte na dokončenie odpočítavania.
Na displeji sa zmení zostávajúci čas a preskočí takmer na koniec času programu.	<ul style="list-style-type: none"> • Nejde o poruchu. Spotrebič pracuje správne.
Voliteľné funkcie programu musíte zakaždým nastaviť odznova.	<ul style="list-style-type: none"> • Ak chcete uložiť vaše obľúbené nastavenie, použite voliteľnú funkciu MyFavourite.
Z dvierok spotrebiča preteká malé množstvo vody.	<ul style="list-style-type: none"> • Spotrebič nie je vo vodorovnej polohe. Uvoľnite alebo utiahnite nastaviteľné nožičky (ak sú k dispozícii). • Dvierka spotrebiča nie sú vycentrované na nádrži. Upravte zadnú nožičku (ak je k dispozícii).
Dvierka spotrebiča sa ťažko zatvárajú.	<ul style="list-style-type: none"> • Spotrebič nie je vo vodorovnej polohe. Uvoľnite alebo utiahnite nastaviteľné nožičky (ak sú k dispozícii). • Z košov vyčnievajú časti riadu.
Štrkotavé/klepotavé zvuky z vnútra spotrebiča.	<ul style="list-style-type: none"> • Riad nie je správne vložený v košoch. Pozrite si leták o vkladaní riadu. • Zabezpečte, aby sa mohli sprchovacie ramená voľne otáčať.

Problém a chybový kód	Možná příčina a řešení
Spotřebič spustí prerušovač obvodu.	<ul style="list-style-type: none"> Nedostatočná prúdová intenzita na súčasné napájanie všetkých používaných spotrebičov. Skontrolujte prúdovú intenzitu zásuvky a kapacitu merača alebo vypnite jeden z používaných spotrebičov. Vnútna elektrická porucha spotrebiča. Obráťte sa na autorizované servisné stredisko.



Pozrite si časti „**Pred prvým použitím**“, „**Každodenné používanie**“, alebo „**Rady a tipy**“, v ktorých môžete nájsť ďalšie možné príčiny.

Pri výskyte chybových kódov, ktoré nie sú popísané v tabuľke, sa obráťte na autorizované servisné stredisko.

Po kontrole spotrebič vypnite a zapnite. Ak sa problém vyskytne znova, obráťte sa na autorizované servisné stredisko.

12.1 Výsledky umývania a sušenia nie sú uspokojivé

Problém	Možná příčina a řešení
Neuspokojivé výsledky umývania.	<ul style="list-style-type: none"> Pozrite si časť „Každodenné používanie“, „Rady a tipy“ a leták o ukladaní riadu do košov. Používajte intenzívnejšie umývacie programy. Vyčistite dýzy sprchovacích ramien a filter. Pozrite si časť „Starostlivosť a čistenie“.
Neuspokojivé výsledky sušenia.	<ul style="list-style-type: none"> Riadi ste nechali príliš dlho vnútri zatvoreného spotrebiča. Nedostatok leštidla alebo jeho nedostatočné dávkovanie. Dávkovač leštidla nastavte na vyššiu úroveň. Plastové predmety niekedy treba utrieť utierkou. V záujme vyššej účinnosti sušenia zapnite voliteľnú funkciu XtraDry a nastavte AirDry. Odporúčame vám vždy používať leštidlo, dokonca aj v kombinácii s kombinovanými umývacími tabletami.
Biele šmuhy alebo modré usadeniny na pohároch a riade.	<ul style="list-style-type: none"> Dávkovanie leštidla je príliš vysoké. Nastavte nižšie dávkovanie leštidla. Množstvo umývacieho prostriedku je príliš veľké.
Škvry a zaschnuté kvapky vody na pohároch a riade.	<ul style="list-style-type: none"> Dávkovanie leštidla je príliš nízke. Nastavte vyššie dávkovanie leštidla. Príčinou môže byť kvalita leštidla.

Problém	Možná příčina a řešení
Riad je mokrý.	<ul style="list-style-type: none"> • V záujme vyššej účinnosti sušenia zapnite voliteľnú funkciu XtraDry a nastavte AirDry. • Program nemá fázu sušenia alebo má fázu sušenia s nízkou teplotou. • Dávkovač leštidla je prázdny. • Príčinou môže byť kvalita leštidla. • Príčinou môže byť kvalita kombinovaných umývacích tabliet. Vyskúšajte inú značku alebo zapnite dávkovač leštidla a použite leštidlo spolu s kombinovanými umývacími tabletami.
Vnútro spotrebiča je mokré.	<ul style="list-style-type: none"> • Nejde o poruchu spotrebiča, je to spôsobené vlhkosťou vo vzduchu, ktorá skondenzovala na stenách.
Nezvyčajná pena počas umývania.	<ul style="list-style-type: none"> • Používajte len umývacie prostriedky pre umývačky riadu. • Pretekание dávkovača leštidla. Obráťte sa na autorizované servisné stredisko.
Stopy hrdze na príbore.	<ul style="list-style-type: none"> • V umývačke sa používa príliš veľa soli. Pozrite si časť „Zmäkčovač vody”. • Vložili ste spolu strieborný a antikorový príbor. Strieborný a antikorový príbor neukladajte blízko seba.
Po skončení programu sú v umývačke zvyšky umývacieho prostriedku.	<ul style="list-style-type: none"> • Tableta umývacieho prostriedku sa zasekla v dávkovači a preto sa úplne nerozpustila. • Voda nedokáže zmyť umývacie prostriedok z dávkovača. Uistite sa, že sprchovacie rameno nie je zablokované ani upchaté. • Uistite sa, že predmety v košoch nezabraňujú otvoreniu veka dávkovača umývacieho prostriedku.
Pachy vnútri spotrebiča.	<ul style="list-style-type: none"> • Pozrite si časť „Čistenie vnútra”.
Nánosy vodného kameňa na riade, v nádrži a na vnútornej strane dvierok.	<ul style="list-style-type: none"> • Nízka úroveň dávkovania soli, skontrolujte ukazovateľ doplnenia. • Veko zásobníka na soľ je uvoľnené. • Tvrdá voda. Pozrite si časť „Zmäkčovač vody”. • Aj pri použití kombinovaných umývacích tabliet pridajte soľ a spustite regeneráciu zmäkčovača vody. Pozrite si časť „Zmäkčovač vody”. • Ak zvyšky vodného kameňa nezmiznú, vyčistite spotrebič čistiacim prostriedkom špeciálne určeným na tento účel. • Skúste iný umývacie prostriedok. • Obráťte sa na výrobcu umývacieho prostriedku.
Matný, vyblednutý alebo poškodený riad.	<ul style="list-style-type: none"> • Uistite sa, že v spotrebiči umývate iba riad vhodný do umývačky. • Koše nakladajte a vykladajte opatrne. Pozrite si leťák o vkladání riadu. • Ľahké predmety vložte do horného koša.



Ďalšie možné príčiny nájdete v častiach „**Pred prvým použitím**“, „**Každodenné používanie**“ alebo „**Rady a tipy**“.

13. TECHNICKÉ INFORMÁCIE

Rozmery	Šírka/výška/hĺbka (mm)	446 / 818 - 898 / 550
Elektrické zapojenie ¹⁾	Napätie (V)	220 - 240
	Frekvencia (Hz)	50
Tlak pritekajúcej vody	Min. / max. bar (MPa)	0.5 (0.05) / 8 (0.8)
Prívod vody	Studená alebo horúca voda ²⁾	max. 60 °C
Kapacita	Súpravy riadu	9
Spotreba energie	Pohotovostný režim (W)	5.0
Spotreba energie	Vypnutý režim (W)	0.50

¹⁾ Ďalšie hodnoty nájdete na typovom štítku.

²⁾ Ak horúca voda pochádza z alternatívneho zdroja energie (napr. zo solárnych panelov alebo veternej energie), používajte prívod horúcej vody, aby ste znížili spotrebu energie.

14. OCHRANA ŽIVOTNÉHO PROSTREDIA

Materiály označené symbolom  odovzdajte na recykláciu. Obal hodte do príslušných kontajnerov na recykláciu. Chráňte životné prostredie a zdravie ľudí a recyklujte odpad z elektrických a elektronických spotrebičov. Nelikvidujte

spotrebiče označené symbolom  spolu s odpadom z domácnosti. Výrobok odovzdajte v miestnom recyklačnom zariadení alebo sa obráťte na obecný alebo mestský úrad.

www.electrolux.com/shop



156918690-A-242017

